

PHILIPS

DreamStation 2

CPAP Advanced

Auto CPAP Advanced

Gebruikershandleiding



PHILIPS

DreamStation 2

CPAP Advanced

Auto CPAP Advanced

Gebruikershandleiding

NEDERLANDS

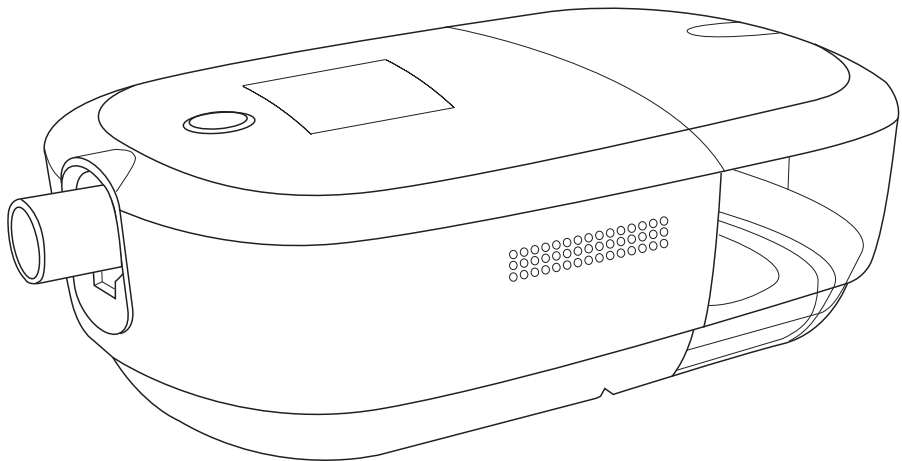

Inhoud

1. Veiligheidsinformatie	1
Beoogd gebruik	1
Belangrijk	1
Contra-indicaties	1
Waarschuwingen	2
Aandachtspunten	6
Verklaring van symbolen	8
Onderdelen van het systeem	10
Contact opnemen met Philips Respironics	10
2. Overzicht van het systeem	11
Apparaat met geïntegreerde luchtbevochtiger	12
Watertank luchtbevochtiger	14
3. Instelling van het apparaat	16
Een plaats voor het apparaat kiezen	16
Apparaat op de netspanning aansluiten	16
De geïntegreerde luchtbevochtiger opstellen	18
Luchtfilters aanbrengen/vervangen	22
Ademhalingscircuit aansluiten	24
Opstarten van het apparaat	26
Prestatiecontrole	27
Draadloze Bluetooth-technologie	27
Uw therapieapparaat koppelen met uw mobiele apparaat dat Bluetooth ondersteunt	27
Scherf Therapie aan	28
Scherf Therapie uit	34
Door de schermen met instellingen navigeren	35
Scherf Instellingen	36
Modemstatus	38
4. Pop-upberichten en probleemoplossing	39
Pop-upberichten	39
Pop-upberichten voor de status	41
Pop-upberichten ter herinnering	42
Probleemoplossing	43
5. Connectiviteit	45
6. Accessoires	46
SD-kaart	46
Oxymeter	47
Rolstandaard	47
Aanvullende zuurstof	48
Gelijkstroom	49
Draagtas en vliegreizen	49

7. Reiniging en onderhoud.....	50
Thuis reinigen: buitenkant apparaat, verwarmingsplaat en afdichting luchtinlaat/-uitlaat luchtbevochtiger	50
Thuis reinigen: watertank luchtbevochtiger (deksel, voet watertank en afdichting watertank)	51
Thuis desinfecteren: watertank luchtbevochtiger (deksel, voet watertank en afdichting watertank).....	52
Thuis reinigen: slangen.....	52
Onderhoud van de filters.....	53
Onderhoud.....	53
8. Technische specificaties.....	54
Omgevingsspecificaties.....	54
Fysieke gegevens.....	54
Levensduur.....	54
Naleving van normen	54
Classificatie volgens IEC 60601-1.....	55
Elektrische specificaties.....	55
Waterinhoud.....	55
Verwarmingsplaat.....	55
Vochtigheid.....	55
Opgegeven geluidsemissiewaarden bestaande uit twee getallen (conform ISO 4871).....	56
Druknaauwkeurigheid.....	56
Maximaal debiet (gebruikelijk).....	56
Pneumatisch diagram ISO 80601-2-70.....	57
Kennisgevingen over draadloze systemen.....	57
Radiospecificaties.....	59
Inlaatpoortfilters.....	59
Specificaties van verwarmde slang.....	60
Weggooiden.....	60
9. EMC-informatie.....	60
Beperkte garantie.....	65

1. Veiligheidsinformatie

Beoogd gebruik

Met het DreamStation 2 CPAP/DreamStation 2 Auto CPAP-systeem wordt positieve luchtwegdruktherapie uitgevoerd voor de behandeling van obstructieve slaapapneu bij spontaan ademende patiënten die meer dan 30 kg wegen. Dit apparaat is bedoeld voor gebruik in een thuisomgeving of in een instelling.

Belangrijk

Het apparaat mag uitsluitend worden gebruikt volgens de instructies van een bevoegde arts. Uw thuiszorgverlener zal de juiste drukinstellingen verrichten en accessoires verstrekken volgens het voorschrift van uw gezondheidsdeskundige.

Er zijn diverse accessoires beschikbaar om de behandeling van uw obstructieve slaapapneu (OSA) met het DreamStation 2-systeem zo handig en comfortabel mogelijk te maken. Gebruik uitsluitend door Philips Respironics goedgekeurde accessoires om ervoor te zorgen dat u de veilige, doeltreffende therapie krijgt die voor u is voorgeschreven.

Contra-indicaties

Wanneer de clinicus de relatieve risico's en voordelen van gebruik van deze apparatuur beoordeelt, dient hij/zij te begrijpen dat dit apparaat een druk van maximaal 20 cmH₂O kan voortbrengen. In geval van bepaalde storingen is een maximale druk van 40 cmH₂O mogelijk. Uit onderzoeken is gebleken dat de volgende reeds bestaande aandoeningen bij sommige patiënten een contra-indicatie voor gebruik van CPAP-therapie kunnen vormen:

- Bulleuze longaandoening
- Pathologisch lage bloeddruk
- Omgeleide bovenste luchtweg
- Pneumothorax
- Pneumocephalus is gemeld bij een patiënt die continue positieve luchtwegdruk via de neus gebruikte. Er dient behoedzaam te werk worden gegaan bij het voorschrijven van CPAP aan ontvankelijke patiënten, zoals patiënten met: lekken van cerebrospinale vloeistof (CSV), afwijkingen in de zeefvormige plaat, een eerdere voorgeschiedenis van hoofdtrauma en/of pneumocephalus. (Chest 1989; 96:1425-1426)

Er kan tijdelijk een contra-indicatie voor gebruik van positieve luchtwegdruktherapie ontstaan als u tekenen van een voorhoofdsholte- of middenoorontsteking vertoont. Niet voor gebruik bij patiënten met een omleiding van de bovenste luchtwegen. Neem contact op met uw gezondheidsdeskundige als u vragen over uw therapie hebt.



Waarschuwingen

Een waarschuwing geeft aan dat er kans op letsel bestaat voor de gebruiker of de bediener.

Gebruik van het apparaat	<p>Dit apparaat is niet bestemd voor levensinstandhouding.</p> <p>Neem contact op met uw gezondheidsdeskundige als er opnieuw symptomen van slaapapneu optreden.</p>
Kwalificaties van het personeel	<p>Deze handleiding dient als referentie. De instructies in deze handleiding vormen geen vervanging voor de door uw gezondheidsdeskundige verstrekte instructies voor het gebruik van het apparaat.</p> <p>Het voorschrift en andere apparaatinstellingen mogen enkel gewijzigd worden in opdracht van de toezichthoudende arts.</p> <p>De bediener dient deze gehele handleiding te lezen en te begrijpen alvorens het apparaat te gebruiken.</p>
Bedrijfstemperatuur	<p>Gebruik het apparaat niet in direct zonlicht of in de buurt van een verwarmingstoestel, omdat hierdoor de temperatuur van de lucht die uit het apparaat komt kan toenemen.</p>
Bacteriefilter	<p>Als het apparaat door meerdere personen wordt gebruikt in een ziekenhuisomgeving (zoals bij huurapparaten), moet er een bacteriefilter met lage weerstand in de lijn tussen het apparaat en de circuitslang worden aangebracht om infectie te voorkomen.</p> <p>Bevochtiging kan de weerstand van bacteriefilters verhogen. De bediener moet het bacteriefilter regelmatig controleren op verhoogde weerstand en blokkering om er zeker van te zijn dat de therapeutische druk wordt geleverd.</p>
Verkeerd werkend apparaat	<p>Als u onverklaarbare veranderingen in de werking van dit apparaat opmerkt, als het vreemde geluiden maakt, als het is gevallen of verkeerd is gebruikt, als water in de behuizing is gemorst of als de behuizing is beschadigd, dient u het apparaat niet meer te gebruiken en contact op te nemen met uw thuiszorgverlener.</p>
Netsnoer	<p>Leid het netsnoer zodanig naar het stopcontact dat struikelgevaar wordt vermeden en dat wordt voorkomen dat stoelen of ander meubilair erachter kunnen blijven haken.</p> <p>Zorg ervoor dat alle snoeren die aan het apparaat zijn bevestigd, goed worden geleid om wurgingsgevaar te voorkomen.</p> <p>Het apparaat wordt geactiveerd wanneer de stekker van het apparaat in het stopcontact wordt gestoken.</p> <p>Gebruik voor dit apparaat uitsluitend netsnoeren die door Philips Respironics zijn geleverd. Het gebruik van netsnoeren die niet door Philips Respironics zijn geleverd kan leiden tot oververhitting of beschadiging van het apparaat.</p>

Patiënt-circuits en slangen	<p>Het apparaat mag alleen worden gebruikt met compatibele patiëntinterfaces (bijvoorbeeld maskers, circuits en uitademingspoorten). De juiste werking van het apparaat met andere circuits is niet geverifieerd door Philips Respironics en is de verantwoordelijkheid van de gezondheidsdeskundige. Er mag alleen een masker worden gebruikt als het apparaat is aangezet en op de juiste wijze werkt. De met het masker verbonden uitademingspoort(en) mag (mogen) nooit worden geblokkeerd.</p> <p>Uitleg bij de waarschuwing: het apparaat is bedoeld voor gebruik met speciale maskers of connectors die zijn voorzien van uitademingspoorten waardoor er continu lucht uit het masker kan stromen. Wanneer het apparaat wordt aangezet en goed werkt, drijft de nieuwe lucht vanuit het apparaat de uitgedaemde lucht via de uitademingspoort van het masker naar buiten. Wanneer het apparaat echter niet werkt, wordt er niet voldoende frisse lucht geleverd door het masker en kan uitgedaemde lucht mogelijk opnieuw worden ingeademd. Wanneer uitgedaemde lucht opnieuw wordt ingeademd, kan dit onder bepaalde omstandigheden tot verstikking leiden.</p>
	<p>Als u een masker voor het gehele gezicht (een masker dat zowel uw mond als uw neus bedekt) gebruikt, moet het masker zijn uitgerust met een veiligheidsklep (afvoerklep).</p>
	<p>Er is een uitademingspoort nodig. Blokkeer de uitademingspoort niet. Dit kan de luchtstroom beperken en leiden tot het opnieuw inademen van uitgedaemde lucht.</p>
	<p>Bij lage uitademingsdrukwaarden kan de stroming door de uitademingspoort ontoereikend zijn om alle uitgedaemde lucht uit de slang te verdrijven – deze lucht kan dan deels opnieuw worden ingeademd.</p>
	<p>Trek niet aan de slang en rek deze niet uit. Dit kan leiden tot lekken in het circuit.</p>
	<p>Dek de slangen niet af met een deken en verwarm ze niet in een incubator of met een verwarmingstoestel erboven. Hierdoor kan de kwaliteit van de therapie worden aangetast of de patiënt gewond raken.</p>
	<p>Het apparaat mag alleen worden gebruikt met een compatibel masker van Philips Respironics, zoals voorgeschreven door uw zorgverlener.</p>
Accessoires	<p>Gebruik uitsluitend accessoires van Philips Respironics om ervoor te zorgen dat u de veilige, doeltreffende therapie krijgt die voor u is voorgeschreven. Het gebruik van accessoires, transducers en kabels die niet zijn voorgeschreven door Philips Respironics kan leiden tot verhoogde emissies of verminderde immuniteit van het apparaat.</p>
Pulsoxymeter	<p>Gebruik alleen een door Philips Respironics aanbevolen pulsoxymeter en sensoren. Het gebruik van incompatibele sensoren kan leiden tot onnauwkeurige prestaties van de pulsoxymeter.</p>
	<p>Gebruik geen beschadigde pulsoxymeter of sensor.</p>
	<p>Lees vóór gebruik deze instructies en de gebruiksaanwijzing van de pulsoxymeter en sensor zorgvuldig door.</p>

Geïntegreerde luchtbevochtiger	Wanneer de geïntegreerde luchtbevochtiger wordt gebruikt, moet de luchtbevochtiger altijd onder de aansluiting voor het ademhalingscircuit bij het masker zijn geplaatst om een veilige werking te garanderen. Voor een goede werking moet het apparaat waterpas staan.
	Laat de verwarmingsplaat en het water ongeveer 15 minuten afkoelen voordat u de watertank van de luchtbevochtiger verwijdert. Er kunnen brandwonden ontstaan door: aanraking van de verwarmingsplaat, contact met het verwarmde water of aanraking van de watertankpan van de luchtbevochtiger.
Reinigen	Trek de stekker van het apparaat altijd uit het stopcontact voordat u het apparaat reinigt om elektrische schokken te voorkomen.
	Dompel het apparaat niet onder in vloeistoffen en bespreek het ook niet met water of reinigingsmiddelen. Reinig het apparaat met een doek die is bevochtigd met een goedgekeurd reinigingsmiddel.
	Ledig en reinig de watertank van de luchtbevochtiger elke dag om groei van schimmels en bacteriën te voorkomen.
Zuurstof	Wanneer zuurstof met dit systeem wordt gebruikt, moet de zuurstoftoevoer voldoen aan de plaatselijke voorschriften voor medische zuurstof.
	Sluit het apparaat niet aan op een niet-gereguleerde zuurstofbron of een zuurstofbron onder hoge druk.
	Wanneer zuurstof wordt gebruikt met dit systeem, moet een drukklep van Philips Respironics in de lijn met het patiëntcircuit worden geplaatst, tussen het apparaat en de zuurstofbron. De drukklep voorkomt terugstromen van zuurstof uit het patiëntcircuit naar het apparaat wanneer dit is uitgeschakeld. Als er geen drukklep wordt gebruikt, kan er brandgevaar ontstaan.
	Zuurstof bevordert verbranding. Er mag geen zuurstof worden gebruikt als er wordt gerookt of in aanwezigheid van open vuur.
	Gebruik het apparaat niet bij aanwezigheid van een ontvlambaar anestheticamengsel in combinatie met zuurstof of lucht, of bij aanwezigheid van stikstofdioxide.
	Gebruik het apparaat niet dicht bij een bron van toxische of schadelijke dampen.
	Schakel het apparaat in voordat de zuurstof wordt aangezet wanneer zuurstof wordt gebruikt met dit systeem. Zet de zuurstof uit voordat u het apparaat uitschakelt. Hierdoor voorkomt u dat zich zuurstof in het apparaat ophoopt. Uitleg bij de waarschuwing: als de zuurstofstroom aan blijft staan terwijl het apparaat niet in gebruik is, kan de zuurstof die in de slang is afgegeven zich ophopen in de behuizing van het apparaat. Zuurstof die zich in de behuizing van het apparaat ophoopt, vormt een brandgevaar.

EMC	Het gebruik van deze apparatuur naast of boven op andere apparatuur dient vermeden te worden, omdat hierdoor de juiste werking kan worden aangetast. Als dergelijk gebruik noodzakelijk is, moeten deze en de andere apparatuur worden geobserveerd om te controleren of deze normaal functioneren.
	Draagbare en mobiele RF-communicatieapparatuur kan medische elektrische toestellen beïnvloeden. Zie het gedeelte over EMC in deze handleiding voor afstanden tussen RF-generatoren en de ventilator die in acht moeten worden genomen om storing te voorkomen.
	Gebruik dit apparaat niet in de buurt van actieve hoogfrequentie chirurgische apparatuur en de afgeschermd radiofrequentieruimte van een medisch elektrisch systeem voor MRI-beeldvorming, waar de intensiteit van elektromagnetische verstoringen hoog is.
	De Health Industry Manufacturers Association (Vereniging van fabrikanten in de gezondheidsindustrie) adviseert om een minimale afstand van 15,25 centimeter tussen een draadloze telefoon en een pacemaker aan te houden om mogelijke interferentie met de pacemaker te voorkomen. De in de DreamStation 2 ingebouwde <i>Bluetooth</i> -communicatie moet in dit opzicht beschouwd worden als een draadloze telefoon.
Onderhoud	Bedien het apparaat nooit als onderdelen beschadigd zijn of als het niet correct werkt. Vervang beschadigde onderdelen voordat u het apparaat verder gebruikt.
	Controleer de elektriciteitsnoeren, kabels, slangen en accessoires regelmatig op beschadiging of tekenen van slijtage. Staak het gebruik van het apparaat en vervang de snoeren en kabels als ze beschadigd zijn.
	Reparaties en aanpassingen mogen uitsluitend worden uitgevoerd door bevoegd onderhoudspersoneel dat door Philips Respironics erkend is. Door onbevoegden uitgevoerd onderhoud kan letsel veroorzaken, de garantie ongeldig maken of tot dure schade aan het apparaat leiden. Neem contact op met uw thuiszorgverlener voor onderhoud.
	Gebruik het apparaat niet indien de watertank van de luchtbevochtiger lekt of beschadigd is. Vervang beschadigde onderdelen voordat u het apparaat verder gebruikt.



Aandachtspunten

Een aandachtspunt geeft aan dat er risico op beschadiging van het apparaat bestaat.

Elektrostatische ontlading (ESD)	<p>Gebruik geen antistatische of geleidende buizen of geleidende patiëntslangen met het apparaat.</p> <p>Pennen van connectors waarop het waarschuwingssymbool voor elektrostatische ontlading is aangegeven mogen niet worden aangeraakt. Er mogen alleen aansluitingen worden gemaakt met deze connectors als er speciale voorzorgsmaatregelen voor elektrostatische ontlading zijn getroffen. Voorzorgsprocedures zijn onder meer methoden om de opbouw van elektrostatische lading te voorkomen (bijvoorbeeld airconditioning, luchtbevochtiging, geleidende vloerbedekking, niet-synthetische kleding) en ontlading van het eigen lichaam naar het frame van de apparatuur, het systeem of de aarde. Het wordt geadviseerd dat alle personen die met dit apparaat werken ten minste deze voorzorgsprocedures begrijpen als onderdeel van hun training.</p>
Condensatie	<p>Condensatie kan het apparaat beschadigen. Als het apparaat aan zeer hoge of zeer lage temperaturen is blootgesteld, moet u het 24 uur lang op kamertemperatuur (bedrijfstemperatuur) laten komen voordat u met de therapie begint. Gebruik het apparaat niet bij temperaturen buiten het omgevingstemperatuurbereik dat in het hoofdstuk 'Technische specificaties' verderop in deze handleiding wordt vermeld.</p>
Filters	<p>Voor een goede werking is een onbeschadigd herbruikbaar pollenfilter van Philips Respironics vereist dat op de juiste wijze is aangebracht.</p> <p>Vuile inlaatfilters kunnen hoge bedrijfstemperaturen veroorzaken die de prestaties van het apparaat nadelig kunnen beïnvloeden. Controleer de inlaatfilters regelmatig om te zien of deze intact en schoon zijn.</p> <p>Plaats nooit een nat filter in het apparaat. U dient ervoor te zorgen dat het gereinigde filter lang genoeg heeft kunnen drogen.</p> <p>Zorg dat het gedeelte van de luchtinlaat (met sleuven) aan de zijkant van het apparaat niet door beddengoed, gordijnen of andere voorwerpen wordt geblokkeerd. De lucht moet vrijelijk rondom het apparaat kunnen stromen, wil het systeem naar behoren werken.</p>
Verlengsnoeren	<p>Gebruik geen verlengsnoeren met dit apparaat.</p>

Gelijkstroom	Controleer voorafgaand aan het gebruik of het gelijkstroomsnoer stevig is aangesloten op het therapieapparaat. Neem contact op met uw thuiszorgverlener om te bepalen of u het juiste gelijkstroomsnoer hebt voor uw specifieke therapieapparaat.
	Als gelijkstroom van een autoaccu wordt verkregen, mag het apparaat niet worden gebruikt terwijl de automotor draait. Anders kan het apparaat beschadigd raken.
	Gebruik uitsluitend een gelijkstroomkabel en accu-adapterkabel van Philips Respironics. Het gebruik van een ander systeem kan schade aan het apparaat toebrengen.
Gebruik van tabak	Tabaksrook kan een ophoping van teer binnen het apparaat veroorzaken.
Plaatsing van het apparaat	Zet het apparaat niet in of op een bak waarin zich water kan verzamelen. Neem voorzorgen om meubels te beschermen tegen waterschade.
	Zet het apparaat niet direct op een vloerkleed, stoffen of andere ontvlambare materialen.
	Sluit het apparaat niet aan op een met een wandschakelaar bediend stopcontact.
	Verplaatst het apparaat niet terwijl de watertank van de luchtbevochtiger water bevat.
Watertank luchtbevochtiger	Verwijder de watertank van de luchtbevochtiger, verwijder al het water en zet de lege tank terug voordat u het apparaat verplaatst.
	Vul de watertank van de luchtbevochtiger niet boven de maximale vullijn. Indien de watertank te vol is, kan water lekken in het therapieapparaat, in de luchtbevochtiger of op uw meubels. Dit kan leiden tot schade aan de luchtbevochtiger of het therapieapparaat.
	Gebruik alleen gedestilleerd water op kamertemperatuur in de watertank van de luchtbevochtiger. Voeg geen chemische stoffen of additieven toe aan het water. Dit kan leiden tot irritatie van de luchtwegen of schade aan de watertank van de luchtbevochtiger.
	Start als u de geïntegreerde luchtbevochtiger gebruikt de therapie niet zonder dat de watertank van de luchtbevochtiger is geïnstalleerd.
	Probeer de watertank van de luchtbevochtiger niet te vullen terwijl die nog die aan het apparaat zit.







Reinigen	Dompel het apparaat niet onder en laat geen vloeistoffen in de behuizing of het inlaatfilter komen.
	Desinfecteer het apparaat niet in een stoomautoclaaf. Hierdoor wordt het apparaat vernield.
	Reinig het systeem niet met agressieve reinigingsmiddelen, schurende producten of borstels.
	Alleen de in deze handleiding vermelde reinigingsprocedures worden door Philips Respironics aanbevolen. Het gebruik van andere reinigingsprocessen die niet worden gespecificeerd door Philips Respironics kan de prestaties van het product aantasten.















Kennisgeving: elk ernstig incident dat zich in verband met het apparaat heeft voorgedaan, dient te worden gemeld bij Philips en de bevoegde autoriteit van de lidstaat waarin de gebruiker en/of de patiënt gevestigd of woonachtig is.

Opmerking: een elektronische kopie van deze gebruiksaanwijzing is te vinden op:
www.philips.com/IFU.

Verklaring van symbolen

De volgende symbolen kunnen aanwezig zijn op het apparaat, de voeding en de accessoires.

Symbol	Benaming en betekenis	Symbol	Benaming en betekenis
	Raadpleeg de gebruiksaanwijzing.		Toegepast onderdeel voldoet aan veiligheidsnorm klasse BF Identificeert een type BF toegepast onderdeel dat voldoet aan IEC 60601-1.
	Elektronische gebruiksaanwijzing Geeft aan dat relevante informatie omtrent het gebruik van het product in elektronische vorm beschikbaar is		DC (Gelijkstroom)
	Uitsluitend voor gebruik binnenshuis Apparatuur is voornamelijk voor gebruik binnenshuis bedoeld.	IP22	Druipwaterdichte apparatuur
	MR-onveilig Gebruik het apparaat niet in een omgeving met apparatuur met magnetische resonantie (MR).		Goedgekeurd voor gebruik in vliegtuigen.

Symbol	Benaming en betekenis	Symbol	Benaming en betekenis
	Bluetooth®-symbool Duidt aan dat het apparaat Bluetooth ondersteunt.		Maximale vullijn
	Unieke apparaatidentificatie Geeft informatie over de unieke identificatiecode van het apparaat.		Waarschuwing: heet oppervlak
	AC (wisselstroom)		Verpakkingseenheid Geeft het aantal items in de verpakking aan.
	Let op, raadpleeg de meegeleverde documentatie.		Apparatuur van klasse II (dubbel geïsoleerd) Duidt aan dat de apparatuur voldoet aan de veiligheidsvereisten voor apparatuur van klasse II.
	Gebruik voor één patiënt Duidt aan dat de slang uitsluitend voor gebruik door één patiënt dient.		Niet demonteren.
	Importeur Geeft de entiteit aan die verantwoordelijk is voor de import van het medische apparaat in de EU.		Uit de buurt van zonlicht houden Duidt op een medisch apparaat dat moet worden beschermd tegen lichtbronnen.
	Doorgestreepte afvalbak met wielen Markering van EEA (elektrische en elektronische apparatuur). Volg de plaatselijke voorschriften voor de juiste wijze van afvoeren.		Medisch apparaat Duidt aan dat het om een medisch apparaat gaat.
	Productiedatum: duidt aan op welke datum een product is vervaardigd Land van productie: duidt aan in welk land het product is vervaardigd Opmerking: op labels wordt 'CC' vervangen door de tweeletterige landcode.		

Onderdelen van het systeem

Uw systeem kan uit de volgende onderdelen bestaan:

- Apparaat
- Draagtas
- Flexibele slang
- Watertank
luchtbevochtiger
- SD-kaart
- Netsnoer 1,83 m
- Gebruikershandleiding
- Herbruikbaar filter
- Voeding
- Beknopte handleiding
- Ultrafijn wegwerpfILTER (optioneel)

Contact opnemen met Philips Respironics

Indien u problemen ondervindt met deze apparatuur of hulp nodig hebt bij het opstellen, gebruiken of onderhouden van het apparaat of de accessoires, dient u contact op te nemen met uw thuiszorgverlener. Indien u rechtstreeks contact met Philips Respironics wilt opnemen, kunt u bellen naar de klantenservice op +1-724-387-4000. U kunt voor de contactgegevens van uw lokale klantenservice ook op onze website www.respironics.com kijken.

2. Overzicht van het systeem

De DreamStation 2 CPAP Advanced/Dreamstation 2 Auto CPAP Advanced is een therapieapparaat voor continue positieve luchtdruk dat is bedoeld voor behandeling van obstructieve slaapapneu (OSA).

De geïntegreerde luchtbevochtiger en de optionele verwarmde slang zorgen voor luchtbevochtiging, wat extra comfort oplevert tijdens de therapie. Dit bevochtigingsniveau wordt geregeld door de uitvoer van de verwarmde luchtbevochtiger en de temperatuur van de optionele verwarmde slang. Dankzij het gebruik van de geïntegreerde luchtbevochtiger met de verwarmde slang kan een comfortabel luchtvochtigheidsniveau gehandhaafd worden bij het masker.

Tevens zijn er diverse accessoires leverbaar voor gebruik met uw apparaat. Neem contact op met uw thuiszorgverlener om accessoires aan te schaffen die niet met uw systeem zijn meegeleverd.

Apparaat met geïntegreerde luchtbevochtiger

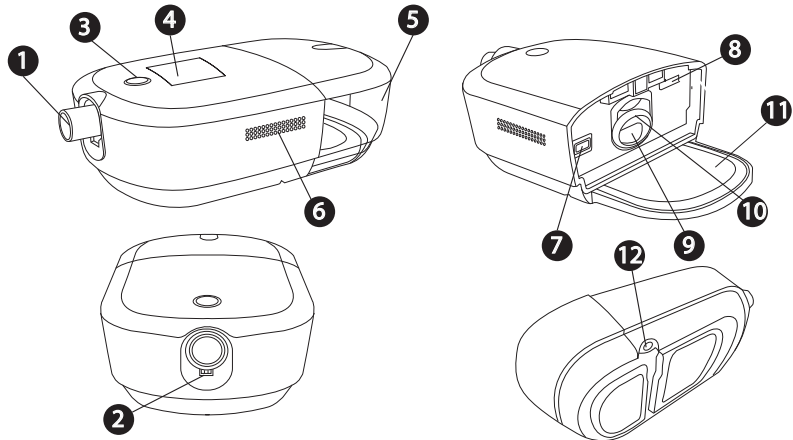

Nr.	Functie	Beschrijving	Nr.	Functie	Beschrijving
1	Luchtuitlaatpoort	Sluit hier de flexibele slang aan	7	Toegang voor filter	Hier hebt u toegang tot het filter
2	Penaansluiting verwarmde slang	Sluit hier de connector van de verwarmde slang aan en richt deze uit	8	Toegang tot SD-kaart	Hier hebt u toegang tot de SD-kaart
3	Knop Therapie aan/uit	Hiermee start en stopt u de luchtstroom voor therapie	9	Luchtinlaat naar de luchtbevochtiger	Hier verbindt u het apparaat met de watertank van de luchtbevochtiger
4	Beeldscherm	Dit is de gebruikers-interface voor het therapieapparaat	10	Afdichting luchtinlaat/-uitlaat luchtbevochtiger	Biedt een afdichting tussen het apparaat en de watertank van de luchtbevochtiger
5	Watertank luchtbevochtiger	Verwijderbare watertank met het water voor de luchtbevochtiging (geïnstalleerd weergegeven)	11	Verwarmingsplaat	Warmt het water in de watertank op
6	Luchtinlaat	Leverd lucht af bij het apparaat	12	Voedingsingang	Sluit het netsnoer hier aan

Watertank luchtbevochtiger

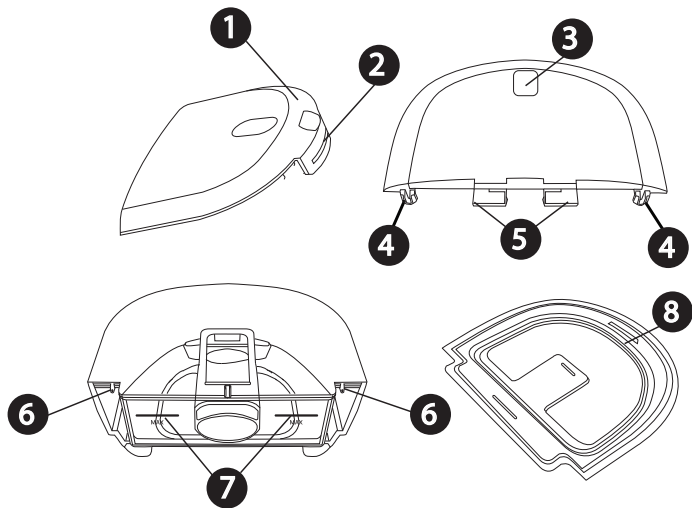

Nr.	Functie	Beschrijving
1	Deksel	Verwijderbaar om de watertank te vullen.
2	Voorste lipje deksel	Verwijder het deksel vanaf dit punt
3	Inkeping voor ontgrendeling watertank	Wanneer u hierop drukt, wordt de watertank ontgrendeld van het apparaat
4	Dekselhaakjes	Worden over de lipjes van de voet van de watertank geplaatst
5	Vergrendeling watertank	Hiermee wordt de watertank aan het apparaat vergrendeld
6	Lipjes voet watertank	Verbind hieraan de haakjes van het deksel van de watertank om het watertankdeksel te bevestigen
7	Maximale vullijnen	Geven het maximale waterpeil voor een veilige werking aan. De vullijnen worden ook op de zijkanten van de voet van de watertank weergegeven.
8	Afdichting watertank	Biedt een afdichting tussen het deksel en de voet van de watertank. Verwijderbaar voor gemakkelijke reiniging.
9	Greepinkeping (niet afgebeeld)	Greepinkeping, bevindt zich aan de onderkant van de voet van de watertank, voor verwijdering van de tank

3. Instelling van het apparaat

Een plaats voor het apparaat kiezen

Zet het apparaat op een stevige, vlakke ondergrond op een gemakkelijk bereikbare plaats en op een lager niveau dan uw slaappositie. Zorg dat het apparaat uit de buurt van verwarmings- of koelapparatuur (bijvoorbeeld geforceerde-luchtopeningen, radiatoren, airco's) staat.

Opmerking: bij het positioneren van het apparaat moet u ervoor zorgen dat de stroomkabel toegankelijk is, omdat het afsluiten van de stroom de enige manier is om het apparaat uit te zetten.

Aandachtspunten

- Zorg dat het gedeelte van de luchtinlaat (met sleuven) aan de zijkant van het apparaat niet door beddengoed, gordijnen of andere voorwerpen wordt geblokkeerd. De lucht moet vrijelijk rondom het apparaat kunnen stromen, wil het systeem naar behoren werken.
- Zet het apparaat niet direct op een vloerkleed, stoffen of andere ontvlambare materialen.
- Zet het apparaat niet in of op een bak waarin zich water kan verzamelen.

Apparaat op de netspanning aansluiten

Waarschuwing: Controleer de elektriciteitssnoeren en -kabels regelmatig op beschadiging of tekenen van slijtage. Staak het gebruik van het apparaat en vervang de snoeren en kabels als ze beschadigd zijn.

Let op: gebruik geen verlengsnoeren met dit apparaat.

Voer de volgende stappen uit om het apparaat te bedienen op netstroom en raadpleeg de volgende afbeeldingen voor instructies:

1. Controleer of de tank van de luchtbevochtiger leeg is.
2. Steek de voedingsconnector in de voedingsingang op de onderkant van het apparaat **1** of **2**.

Voor uw gemak kan het snoer op de voedingsaansluiting worden aangesloten in de richting die het beste werkt voor uw opstelling.

In een inzetstuk aan de onderkant van het apparaat kan het snoer onder het apparaat **3** worden geleid.

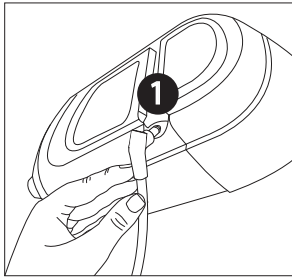

OF

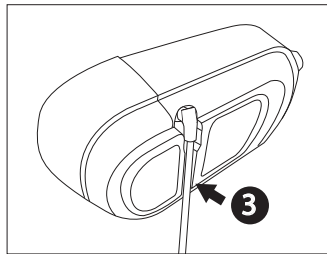
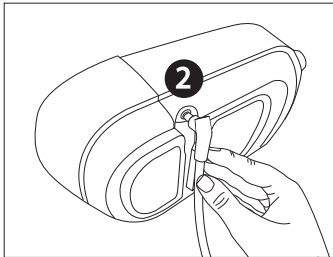

3. Steek het uiteinde van het netsnoer met de stekkerbus in de netvoedingseenheid **4**.
4. Steek de netsnoerstekker in een stopcontact dat niet bediend wordt met een schakelaar **5**.
5. Controleer of de aansluitingen aan de onderkant van het apparaat, aan de voeding en aan het stopcontact volledig ingestoken zijn. Zo wordt er mede voor gezorgd dat een veilige, betrouwbare elektrische aansluiting tot stand is gebracht.

Opmerking: hieronder ziet u slechts een voorbeeld. Het stopcontact en netsnoer kunnen lokaal variëren.

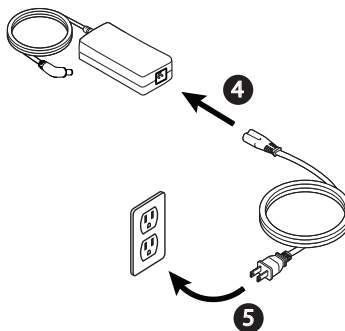

Belangrijk: Haal de netsnoerstekker uit het stopcontact om de netspanning te verbreken.

De geïntegreerde luchtbevochtiger opstellen

Waarschuwing: Laat de verwarmingsplaat en het water ongeveer 15 minuten afkoelen voordat u de watertank verwijdt. Er kunnen brandwonden ontstaan door: aanraking van de verwarmingsplaat, contact met het verwarmde water of aanraking van de tankpan.

Aandachtspunten

- Probeer de watertank van de luchtbevochtiger niet te vullen terwijl die nog verbonden is met het apparaat.
- Gebruik alleen gedistilleerd water op kamertemperatuur in de tank. Voeg geen chemische stoffen of additieven toe aan het water. Dit kan leiden tot irritatie van de luchtwegen of schade aan de watertank.
- Vul de watertank van de luchtbevochtiger niet boven de maximale vullijn. Indien de watertank te vol is, kan water lekken in het therapieapparaat, in de luchtbevochtiger of op uw meubels. Hierdoor kan schade aan het therapieapparaat ontstaan.

Opmerking: reinig de watertank van de luchtbevochtiger vóór het eerste gebruik.
Raadpleeg het gedeelte 'Thuis reinigen: watertank luchtbevochtiger' in deze handleiding.

Watertank luchtbevochtiger verwijderen

1. Druk voorzichtig op de inkeping boven op de watertank van de luchtbevochtiger om de tank te ontgrendelen van het apparaat.

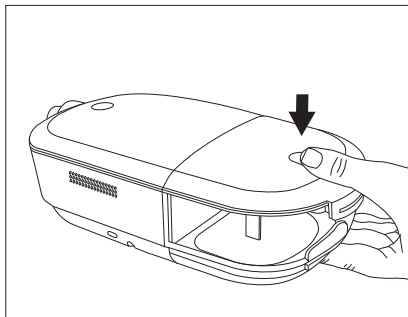

2. Grijp de boven- en onderkant van de watertank van de luchtbevochtiger en schuif deze naar buiten, weg van het apparaat.

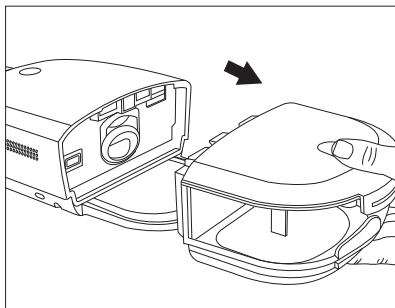

3. Verwijder het deksel door aan het lipje van het deksel te trekken terwijl u de voet van de watertank vasthoudt.

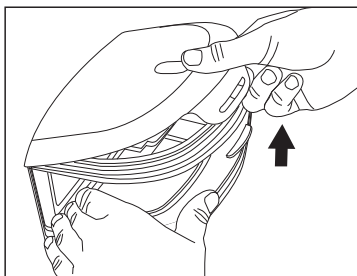
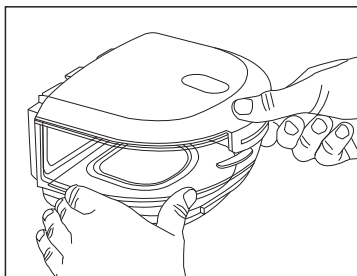

4. Giet eventueel resterend water weg en spoel de voet van de watertank af.

De watertank vullen en aansluiten

1. Zet de voet van de watertank op een stevige, vlakke ondergrond. Vul de watertank met gedestilleerd water tot aan de maximale vullijnen ^{MAX}, die zich aan de achterkant en zijkanten van de voet van de watertank bevinden.

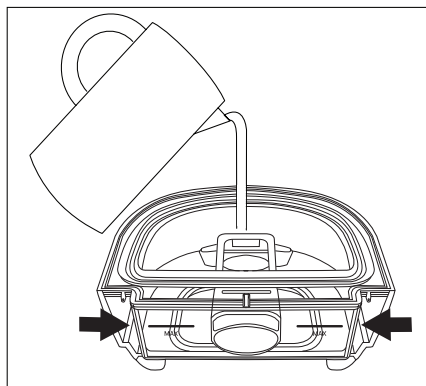

2. Bevestig het deksel weer op de tank. Plaats de haakjes op het deksel **1** over de kleine lipjes op de voet van de watertank **2**.

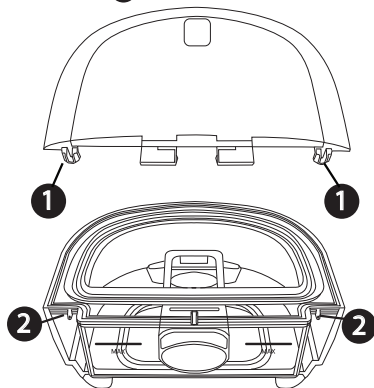

3. Druk omlaag **3** totdat het deksel stevig over het voorste lipje van het deksel **4** aan de voorkant van de voet van de watertank klikt.

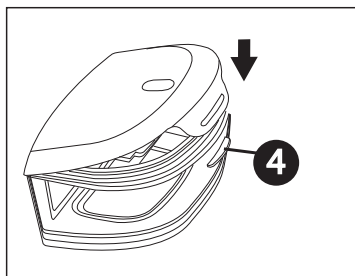
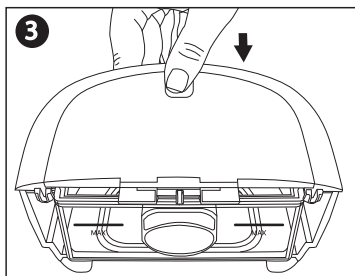

4. Schuif de watertank van de luchtbevochtiger terug in het apparaat met behulp van de sleuven aan de onderkant van de voet van de watertank voor juiste uitlijning en aansluiting. Zorg dat deze op zijn plaats is vergrendeld voordat u verder gaat.

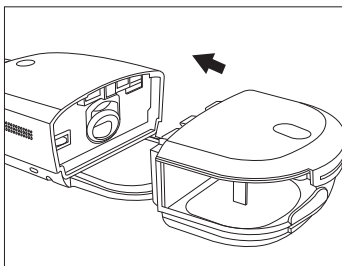

Luchtfilters aanbrengen/vervangen

Let op: voor een goede werking is een onbeschadigd herbruikbaar pollenfilter van Philips Respironics vereist dat op de juiste wijze is aangebracht.

Het apparaat gebruikt een herbruikbaar grijs pollenfilter dat afgespoeld kan worden en een blauw ultrafijn wegwerffilter. Het herbruikbare filter weert normaal huisstof en pollen, terwijl het ultrafijne filter zeer fijne deeltjes vollediger uitfiltert. Het herbruikbare filter moet altijd op zijn plaats zitten wanneer het apparaat in gebruik is. Het ultrafijne filter wordt aanbevolen voor personen die gevoelig zijn voor tabaksrook of andere kleine deeltjes.

Het herbruikbare grijze filter wordt met het apparaat meegeleverd. Een blauw ultrafijn wegwerffilter kan eveneens meegeleverd zijn. Als er nog geen filter is geïnstalleerd wanneer u uw apparaat ontvangt, dient u ten minste het herbruikbare filter te installeren voordat u het apparaat gebruikt.

1. Verwijder de watertank van de luchtbevochtiger van het apparaat. Zie het gedeelte 'Watertank luchtbevochtiger verwijderen' verderop in deze handleiding.

2. Als u een bestaand filter wilt verwijderen, trekt u aan het witte lipje aan het uiteinde van het filter en trekt u het filter uit het apparaat.

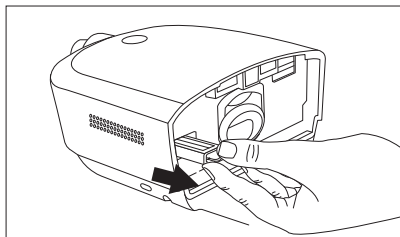

3. Indien van toepassing plaatst u een droog, herbruikbaar grijs pollenfilter boven op een nieuw, optioneel blauw wegwerffilter, lijnt u de pijlen op beide filters met elkaar uit en klikt u ze stevig samen.
4. Plaats het filter in het therapieapparaat.

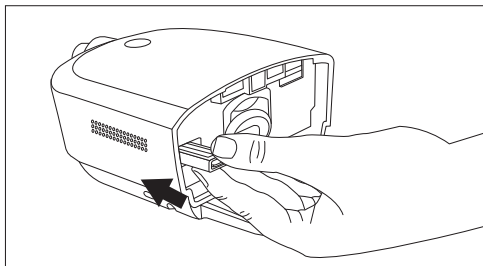

5. Plaats de watertank van de luchtbevochtiger terug.

Ademhalingscircuit aansluiten

Als u het systeem wilt gebruiken, hebt u de volgende accessoires nodig om het aanbevolen ademhalingscircuit samen te stellen:

- Philips Respirationics-interface (neusmasker of masker voor het gehele gezicht) met ingebouwde uitademingspoort of Philips Respirationics-interface met apart uitademingshulpmiddel (zoals de Whisper Swivel II)
- Flexibele slang van Philips Respirationics (standaardslang 12, 15 of 22 mm of verwarmde slang 12 of 15 mm), 1,83 m
- Philips Respirationics-hoofdband (voor het masker)

Waarschuwingen

- Trek niet aan de slang en rek deze niet uit. Dit kan leiden tot lekken in het circuit.
- Controleer de slang op beschadiging en slijtage. Gooi indien nodig de slang weg en vervang deze.
- Als u een masker voor het gehele gezicht (een masker dat zowel uw mond als uw neus bedekt) gebruikt, moet het masker zijn uitgerust met een veiligheidsklep (afvoerklep).
- Als het apparaat door meerdere personen wordt gebruikt (zoals bij huurapparaten), moet er een bacteriefilter met lage weerstand in de lijn tussen het apparaat en de circuitslang worden aangebracht om infectie te voorkomen.

Voer de volgende stappen uit om uw ademhalingscircuit op het apparaat aan te sluiten.

Opmerking: Als u de optionele (niet verwarmde) Performance-slang van 12 mm gebruikt, is er een adapter vereist om deze te verbinden met het therapieapparaat.

Opmerking: de slang wordt geïdentificeerd op de manchet met het identificatiesymbool: '12', '15', 'HT12' of 'HT15'. De slang van 22 mm bevat geen symbool.

1. Richt om de verwarmde slang (afgebeeld) aan te sluiten de penverbindingen op de verwarmde slang uit met de onderkant van de luchttuitlaatpoort op het apparaat. De klemmen aan het uiteinde van de slang moeten met de zijanten van de poort zijn uitgelijnd en klikken op hun plaats vast.

Als u een standaard slang (niet afgebeeld) gebruikt, schuift u de slang gewoon over de luchttuitlaatpoort op het apparaat.

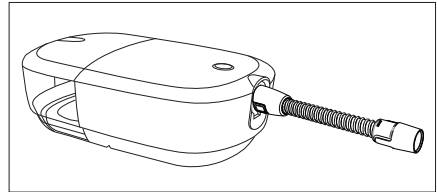
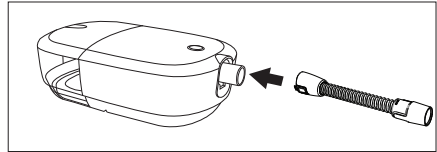

2. Als u de optionele verwarmde slang van 12 mm of de Performance-slang van 12 mm gebruikt, sluit u de meegeleverde maskeradapter aan op het maskerverbindingsuiteinde van de slang. De Performance-slang van 12 mm vereist ook een apparaatadapter. Wanneer u de adapter op de CPAP aansluit, moeten de klemmen zijn uitgelijnd met de zijanten met de lichte uitstulping recht omlaag gericht.

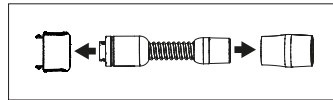

3. Sluit de slang aan op het masker. Voor de juiste plaatsing en positionering raadpleegt u de instructies die zijn geleverd bij uw masker.
4. Bevestig zo nodig de hoofdband aan het masker. Raadpleeg de instructies die met uw hoofdband zijn meegeleverd.

Opstarten van het apparaat

1. Zorg dat er stroom naar het apparaat wordt geleverd zoals aangeduid met een witte ring rond de therapieknop. Eerst wordt een scherm met het Philips-logo weergegeven, gevolgd door het scherm met het apparaatmodel en dan een scherm met een overzicht van uw therapie. Zie het gedeelte 'Schermen Therapie uit' verderop in deze handleiding voor een beschrijving van de schermen van de gebruikersinterface (UI).
Opmerking: het apparaat kan u vragen de taal en de tijd in te stellen. Deze instellingen kunnen altijd vanaf het scherm met apparaatinstellingen worden aangepast.
2. Zet uw maskereenheid op. Raadpleeg de instructies die met het masker worden meegeleverd. Een geringe lekkage bij het masker is normaal en aanvaardbaar. Corrigeer een grote hoeveelheid maskerlekken of oogirritatie door uw maskerhoofdband aan te passen.
Opmerking: als u het apparaat in een bed met een hoofdbord gebruikt, probeer de slang dan over het hoofdbord heen te leggen. Dit kan de spanning op het masker verlagen.
3. Druk op de therapieknop aan de bovenzijde van het apparaat om de luchtstroom aan te zetten en de therapie te starten. De ring rond de therapieknop gaat blauw branden.
Opmerking: Als uw thuiszorgverlener de functie Automatisch aan heeft ingeschakeld, wordt de luchtstroom automatisch ingeschakeld wanneer u het masker opzet en ademt.

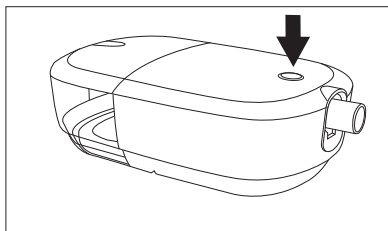

4. Druk opnieuw op de therapieknop om de therapie uit te zetten. De ring rond de therapieknop gaat wit branden.
Opmerking: als uw thuiszorgverlener de functie Automatisch uit heeft ingeschakeld, wordt de luchtstroom automatisch uitgeschakeld wanneer u het masker afzet en het apparaat inactiviteit herkent.

Prestatiecontrole

U start een prestatiecontrole door het apparaat uit het stopcontact te halen en weer op het stopcontact aan te sluiten. Er wordt een foutmelding op het scherm weergegeven in geval van een prestatieprobleem.

Draadloze Bluetooth-technologie

Draadloze Bluetooth-technologie is één methode waarmee u de gegevens van uw therapieapparaat naar DreamMapper kunt overbrengen. DreamMapper is een mobiel systeem dat is ontworpen om de ervaring van slaaptherapie bij patiënten met obstructieve slaapapneu (OSA) te helpen verbeteren.

Uw therapieapparaat koppelen met uw mobiele apparaat dat Bluetooth ondersteunt

Opmerking: De blazer moet uit staan om Bluetooth-koppeling mogelijk te maken.

Opmerking: U kunt uw therapieapparaat slechts aan één mobiel apparaat tegelijk koppelen.

Opmerking: Het koppelen werkt het best wanneer uw therapieapparaat en mobiel apparaat zich in dezelfde kamer bevinden.

Opmerking: De huidige versie van DreamMapper begeleidt u bij deze instructies.

Opmerking: nadat u de koppeling in DreamMapper hebt geïnitieerd, hebt u 30 seconden om de installatie af te ronden. Na deze periode wordt deze automatisch geannuleerd.

Volg onderstaande stappen voor handmatige koppeling met uw mobiele telefoon of tablet.

1. Met uw therapieapparaat ingeschakeld initieert u een Bluetooth-installatie vanuit de mobiele app DreamMapper.

Opmerking: vanuit DreamMapper moet u mogelijk een selectie maken uit een lijst beschikbare Bluetooth-apparaten. Het therapieapparaat wordt weergegeven als 'PR BT XXXX' (XXXX zijn de laatste vier cijfers van het serienummer op uw therapieapparaat).

2. De koppelingscode wordt op het apparaat weergegeven.
3. Bevestig in DreamMapper de zescijferige koppelingscode die op het therapieapparaat wordt weergegeven.

Opmerking: bij koppeling van bepaalde mobiele apparaten moet u de zescijferige koppelingscode in DreamMapper invoeren. Wanneer u deze eenmaal hebt ingevoerd, wordt de koppeling automatisch gestart.

4. Tik op 'Koppelen' om de koppeling te voltooien. Op het therapieapparaat wordt 'Koppeling aan apparaat' weergegeven en vervolgens 'Succes, Bluetooth-apparaat is nu gekoppeld'.

Scherm Therapie aan

Met de UI op dit apparaat kunt u de apparaatinstellingen aanpassen en informatie over uw therapie bekijken. De UI omvat een beeldscherm met aanraakpaneel.

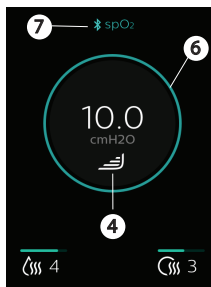
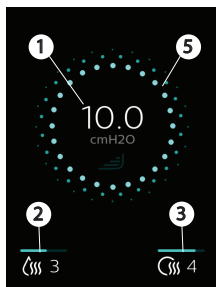

Terwijl het apparaat therapie toedient, wordt de drukinstelling weergegeven. U kunt ook de luchtbevochtiging, de temperatuur van de verwarmde slang en de RAMP PLUS-instellingen weergeven en aanpassen.



Nr.	Symbol	Functie	Beschrijving
1	cmH ₂ O	Therapiedruk	Hier wordt de voorgeschreven drukinstelling weergegeven. Als RAMP PLUS actief is, wordt de momenteel geleverde druk weergegeven.





Nr.	Symbool	Functie	Beschrijving
2		Instelbare instelling luchtbevochtiger (indien beschikbaar)	<p>Het pictogram wordt alleen weergegeven wanneer de luchtbevochtiging door uw thuiszorgverlener is ingeschakeld. Als u de instelling wilt wijzigen, tikt u op het luchtbevochtigingspictogram. Op een scherm met instellingen wordt uw huidige instelling weergegeven.</p> <div data-bbox="655 277 864 561" data-label="Image">  </div> <p>Blijf op het luchtbevochtigingspictogram tikken totdat de gewenste instelling wordt weergegeven. De beschikbare instellingen zijn Uit of 1-5, waarbij 1 de laagste vochtigheid en 5 de hoogste vochtigheid is. Wanneer de luchtbevochtiging eenmaal is ingesteld, wordt na enkele seconden het therapiescherm weer weergegeven en wordt de nieuwe instelling automatisch geactiveerd voor de huidige en toekomstige therapie-instellingen.</p>

Nr.	Symbool	Functie	Beschrijving
3		Temperatuur verwarmde slang (indien beschikbaar)	<p>Het pictogram wordt alleen weergegeven als het door uw thuiszorgverlener is ingeschakeld wanneer een verwarmde slang wordt gebruikt. Als u de instelling wilt wijzigen, tikt u op het pictogram van de verwarmde slang. Op een scherm met instellingen wordt uw huidige instelling weergegeven.</p> <div data-bbox="655 281 862 554" data-label="Image"> </div> <p>Blijf op het pictogram van de verwarmde slang tikken totdat de gewenste instelling wordt weergegeven. De beschikbare instellingen zijn uit 1-5, waarbij 1 de laagste temperatuur en 5 de hoogste temperatuur is. Wanneer er eenmaal een temperatuur is ingesteld, wordt na enkele seconden het therapiescherm weer weergegeven en wordt de nieuwe instelling automatisch geactiveerd voor de huidige en toekomstige therapie-instellingen.</p>

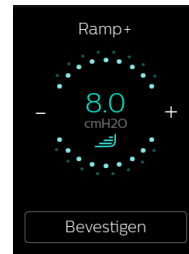
Nr.	Symbool	Functie	Beschrijving
4		RAMP PLUS (Ramp+)	<p>Het apparaat is uitgerust met een RAMP PLUS-functie waarmee u uw startdruk voor een vaste periode kunt aanpassen (standaard 30 minuten) voor meer comfort wanneer u probeert in slaap te vallen. Tijdens die ingestelde tijd blijft de luchtdruk op de door u ingestelde startdruk tenzij het apparaat een gebeurtenis detecteert en de behoefte om de druk te verhogen identificeert. Wanneer RAMP PLUS klaar is, wordt uw voorgeschreven therapiedruk hervat.</p> <p>U activeert de RAMP PLUS-instelling door te tikken op . Wanneer u tikt, kunt u tegelijkertijd ook de instellingen aanpassen.</p>

Nr.	Symbool	Functie	Beschrijving
4		RAMP PLUS (Ramp+)	<p>De eerste keer dat RAMP PLUS wordt geactiveerd, is de instelling standaard 4. Als u de instelling wilt wijzigen, tikt u op de pictogrammen - of + totdat de gewenste startdruk wordt weergegeven. U kunt deze instellingen ook sneller doorlopen door in plaats van te tikken het pictogram - of + ingedrukt te houden.</p> <p>De drukwaarden voor RAMP PLUS variëren van 4 cmH₂O tot 10 cmH₂O in stappen van 1 cmH₂O. Tik om te bevestigen of wacht 3 seconden om uw instelling op te slaan. Het therapiescherm verschijnt weer. Elke therapiesessie daarna wordt RAMP PLUS automatisch aan het begin van de therapie gestart.</p> <p>Opmerking: u hoeft niet opnieuw op het RAMP PLUS-symbool te tikken tenzij u een wijziging wilt aanbrengen in de RAMP PLUS-druk of RAMP PLUS opnieuw wilt opstarten.</p> <p>Opmerking: de druk en tijd van RAMP PLUS kunnen ook worden aangepast in het menu Instellingen op het hoofdscherm als uw thuiszorgverlener dit heeft ingeschakeld.</p> <p>Opmerking: het apparaat wordt na 60 seconden inactiviteit uitgeschakeld. Tik ergens op het scherm om het apparaat weer in te schakelen. Hierdoor wordt tegelijkertijd uw RAMP PLUS-druk (indien ingesteld) opnieuw activeert of u wordt naar het voorgeschreven minimumdrukniveau geleid en er wordt doorgedaan met het automatisch aanpassen van uw toegediende druk naar behoefte (indien in de modus Auto CPAP). Wanneer het scherm wordt weergegeven, kunt u doorgaan met het naar wens aanpassen van instellingen.</p>



Nr.	Symbool	Functie	Beschrijving
5 en 6	N.v.t.	RAMP-indicator	In de therapie op het scherm wordt aangeduid wanneer RAMP actief is. De cirkel rond het therapiescherm is blauw gestippeld (5) wanneer RAMP actief is en stabiel blauw (6) wanneer RAMP niet actief is of de therapiedruk is bereikt.
7		Oxymetrie-verbinding	Dit symbool wordt tijdens de therapie weergegeven wanneer er een pulsoxymeter is aangesloten op het therapieapparaat.
Niet weergegeven		Ring om therapieknop	De ring om de therapieknop brandt blauw om aan te duiden dat de therapie is ingeschakeld. De ring gaat niet branden wanneer de therapie is ingeschakeld en het scherm is uitgeschakeld. De ring gaat wit branden wanneer het apparaat op de stroom is aangesloten en de therapie uit is.
Niet weergegeven		Signaalsterkte cellulaire modem	Hier wordt de signaalsterkte van de cellulaire modem weergegeven op apparaten waarop de cellulaire modem beschikbaar is, behalve in de vliegtuigmodus.
Niet weergegeven		Bluetooth	Wordt weergegeven wanneer er Bluetooth beschikbaar is op het apparaat. Wanneer het symbool grijs is, betekent dit dat Bluetooth beschikbaar is. Als het apparaat is verbonden met een Bluetooth-client (telefoon, tablet enzovoort), wordt het symbool wit weergegeven. Dit symbool wordt niet weergegeven wanneer de vliegtuigmodus is ingeschakeld.
Niet weergegeven		Vliegtuigmodus	Wordt weergegeven wanneer de vliegtuigmodus wordt ingeschakeld. Dit vervangt het cellulaire symbool en/of Bluetooth-symbool wanneer actief.

Schermen Therapie uit



Een samenvatting van uw therapie wordt in de UI weergegeven wanneer de therapie wordt uitgeschakeld. U kunt meer details over uw therapie weergeven of de pasvorm van een masker controleren. Vanaf hier kunt u op 'Instellingen' tikken om de instellingen voor comfort en het apparaat aan te passen als dit door uw zorgverlener is ingeschakeld.

De volgende therapieresultaten kunnen worden weergegeven op het scherm Laatste sessie. Wanneer u op de gegevens in blauwe tekst tikt, worden er meer geschiedenis en details gegeven voor elk item.

Tekst	Beschrijving
Gebruiksuren	Hier wordt een overzicht in uren en minuten weergegeven van de laatste dag/nacht dat u het apparaat hebt gebruikt. Wanneer u op de uren tikt die in blauwe tekst worden weergegeven, wordt uw nachtelijk gebruik weergegeven voor de laatste 3 slaapsessies.
Dagen 4 uur+	Hier wordt het totale aantal nachten van 4+ uur aangegeven dat u de afgelopen 30 dagen hebt geslapen. Het biedt een doel van slapen voor ten minste 4 uur per nacht voor 70% van de afgelopen 30 nachten. Zodoende is het doel 21 'goede nachten' tijdens gebruik. Door op dit gedeelte te tikken, ziet u een scherm waarin uw voortgang wordt bijgehouden. Er wordt een indicatie weergegeven dat uw doel is bereikt via een pop-upschermdaarin u wordt gefeliciteerd. Ook wordt 'Voltooid' weergegeven in het scherm Laatste sessie.
AHI laatste sessie	Als deze functie door uw zorgverlener is ingeschakeld, wordt hier de nachtelijke waarde van de apneu-/hypopneu-index (AHI) weergegeven voor de meest recente periode van één dag.

Tekst	Beschrijving
Pasv. v. mask. laatste sessie	<p>Op dit scherm wordt weergegeven hoe uw masker paste tijdens de meest recente periode van 1 dag.</p> <p>De weergave 'G. pasvorm' geeft aan dat het apparaat met de gevonden lekkage optimaal kan functioneren. De weergave 'Pasvorm aanpassen' geeft aan dat de lekkage de werking van het apparaat kan aantasten, maar het apparaat blijft werken en therapie blijft uitvoeren. Als 'Pasvorm aanpassen' wordt weergegeven, past u uw masker aan om de lekkage te beperken voordat u de therapie weer start. Door op 'Pasvorm aanpassen' of 'Goede pasvorm' te tikken, kunt u een pasvormcontrole van het masker starten. U voert een pasvormcontrole van het masker uit door uw masker op te zetten en op 'Start' te tikken om een pasvormcontrole van het masker uit te voeren.</p>

Door de schermen met instellingen navigeren





U kunt een instelling als volgt aanpassen:

1. Tik op 'Instellingen' op het scherm Laatste sessie.
2. Veeg omhoog of omlaag op het scherm totdat u de instelling vindt die u wilt aanpassen. De instellingen die kunnen worden aangepast, worden in blauw weergegeven.
Opmerking: als u een reeks stippen in een instelling ziet, betekent dit dat er meer dan één scherm voor die instelling bestaat.
3. Tik op de instelling die u wilt weergeven of wijzigen.
4. Tik op het scherm om de instelling te wijzigen of te selecteren. Het vorige menuscherm wordt weergegeven en de instelling wordt opgeslagen.
Opmerking: als u een instelling niet wijzigt, tikt u op 'Terug' in de linkerbovenhoek van het scherm om terug te gaan naar het scherm Laatste sessie.

Schermen Instellingen

Wanneer u op 'Instellingen' tikt, kunt u de volgende instellingen voor comfort en apparaat weergeven. Deze schermen worden alleen weergegeven als ze beschikbaar zijn en geactiveerd zijn op uw apparaat door uw zorgverlener. Tik op 'Terug' op het scherm Laatste sessie.

Comfortinstellingen

Symbol	Betekenis	Beschrijving
	RAMP PLUS (Ramp+)	Met RAMP PLUS kunt u uw startdruk en tijd aanpassen voor extra comfort wanneer u in slaap probeert te vallen. In deze instelling kunt u de tijd op 15, 30 of 45 minuten instellen. Ook kunt u de druk instellen op Uit of tussen 4 cmH ₂ O en 10 cmH ₂ O in stappen van 1 cmH ₂ O. Tijdens de ingestelde tijd blijft de luchtdruk op de door u ingestelde startdruk tenzij het apparaat een gebeurtenis detecteert en de behoefte om de druk te verhogen identificeert. Wanneer RAMP PLUS klaar is, wordt uw voorgeschreven therapiedruk hervat. Opmerking: de RAMP PLUS-druk kan ook tijdens de therapie op het beeldscherm worden aangepast.
	Vochtigheid	U kunt de instelling voor luchtbevochtiging wijzigen van 0 tot 5. Dit symbool wordt alleen weergegeven wanneer de luchtbevochtiging is ingeschakeld.
	Temperatuur verwarmde slang	U kunt deze instelling wijzigen van 0 tot 5. Dit symbool wordt alleen weergegeven wanneer de optionele verwarmde slang is aangesloten.
	FLEX	Met deze functie kunt u het niveau aanpassen van de luchtdrukcontlasting die u ervaart wanneer u tijdens de therapie uitademt. Uw thuiszorgverlener kan deze functie activeren of deactiveren. Wanneer uw zorgverlener de Flex-functie activeert, is er al een niveau voor u ingesteld op het apparaat. U kunt de instelling wijzigen in Uit, 1, 2 en 3. De instelling '1' biedt een geringe drukcontlasting, '2' en '3' bieden extra drukcontlasting.

Apparaatinstellingen

Tekst	Beschrijving
Vliegtuigmodus	Met deze instelling kunt u de vliegtuigmodus in- en uitschakelen. Opmerking: na drie dagen wordt de vliegtuigmodus automatisch uitgeschakeld.
Bluetooth	Met deze instelling kunt u de Bluetooth-verbindingen op uw apparaat weergeven of verwijderen.
Tijd	Met deze instelling kunt u de tijd kiezen voor weergave in een notatie van 12 of 24 uur en de huidige tijd instellen.
Taal	Met deze instelling kunt u kiezen in welke taal de UI wordt weergegeven.
Serienummer	Hier wordt het serienummer van het apparaat weergegeven.
Software	Hier wordt de softwareversie van het apparaat weergegeven.
Modemstatus	Hier wordt de datum van de laatste modemstatus met een statuscode weergegeven. Zie het gedeelte Modemstatus verderop in deze handleiding voor een beschrijving van de codes.
Rapporten weergeven	Wanneer dit door uw zorgverlener is ingeschakeld, kunt u door op 'Rapporten weergeven' te tikken, therapiegegevens voor de afgelopen 1, 7, 30, 90, 180 of 365 dagen weergeven. De resterende items in deze tabel zijn toegankelijk via 'Rapporten weergeven'.
Rapportbereik	Selecteer de gewenste periode voor het rapport (1, 7, 30, 90, 180 of 365 dagen).
Dagen gebruikt	Het aantal dagen waarop het apparaat is gebruikt sinds het begin van de therapie of tijdens de geselecteerde periode.
Dagen 4 uur+	Het aantal dagen waarop het apparaat 4 uur of meer is gebruikt sinds het begin van de therapie of tijdens de geselecteerde periode.
Gem. gebruik	De gemiddelde hoeveelheid tijd waarop het apparaat is gebruikt sinds het begin van de therapie of tijdens de geselecteerde periode.
Totaal gebruik	Het totale aantal uren waarin het apparaat tijdens de geselecteerde periode is gebruikt.
Gem maskerpas.	Het gemiddelde percentage tijd dat er een goede maskerpasvorm was tijdens de geselecteerde periode.
Gem. AHI	De gemiddelde AHI voor de dagen waarop het apparaat tijdens de geselecteerde periode is gebruikt.
90%-druk	De gemiddelde 90%-druk voor de dagen waarop het apparaat tijdens de geselecteerde periode is gebruikt.

Modemstatus

Normaal gesproken maakt de modem automatisch verbinding en worden therapiegegevens automatisch geüpload op vooraf door uw zorgverlener vastgestelde tijden.

Als het verbinden of uploaden slaagt of mislukt, verschijnt er een melding op het modemstatusscherm van de apparaatinstellingen, met het statusnummer. De statusnummers worden in de onderstaande tabel uitgelegd.

Als er een foutcode wordt weergegeven, neemt u contact op met uw thuiszorgverlener. Die moet in de eigen nalevingssoftware van Philips Respironics zoeken naar aanvullende informatie.

Nummer	Beschrijving
0-0	
0-1	Er wordt een verbinding tot stand gebracht.
0-2	
0-3	Er is een verbinding tot stand gebracht en die is geslaagd.
0-4	Er wordt een verbinding tot stand gebracht.
1-0	Verbindingsfout
1-1	
1-2	Haal de stekker uit het therapieapparaat, wacht 10 seconden en sluit de stekker weer aan. Als het probleem aanhoudt, neemt u contact op met uw thuiszorgverlener.
1-3	
1-4	
1-5	
2-0	
2-1	
2-2	Interne communicatiefout
2-3	
2-4	
2-5	
	Softwareconfiguratiefout
3-0	
3-1	Als het probleem aanhoudt, neemt u contact op met uw thuiszorgverlener. De zorgverlener moet in de eigen nalevingssoftware van Philips Respironics zoeken naar aanvullende informatie.
3-2	

Nummer	Beschrijving
4-0	Ongeldige apparaatconfiguratie
4-1	
4-2	Modemonderhoud vereist
4-3	

4. Pop-upberichten en probleemoplossing

Pop-upberichten

Er kunnen pop-upberichten op uw scherm verschijnen om u te waarschuwen voor een vereiste actie, statusupdate van het apparaat of een herinnering. Wanneer het pop-upbericht wordt weergegeven, volgt u vereiste acties. Zie de onderstaande tabel of het gedeelte 'Problemen oplossen' verderop in deze handleiding voor extra oplossingen voor problemen die u mogelijk ervaart. Tik op 'Sluiten' om het pop-upbericht te sluiten.

Neem als u een probleem u niet kunt oplossen, contact op met uw thuiszorgverlener of Philips.

Type bericht	Bericht	Mogelijke oorzaak/aanvullende actie
Waarschuwing	Geblokkeerde luchtinlaat Verwijder alle obstructies uit de inlaat of het filter. Reinig of vervang het filter naar wens.	Blokkering aan inlaat van apparaat
Waarschuwing	Geringe lekkage Zorg dat het masker en de slang goed zijn aangesloten zonder obstructies.	Blokkering bij slang of masker Controleer of de slang niet geplet of gevouwen is, zodat de luchtstroom beperkt wordt.
Waarschuwing	Contact opnemen met ondersteuning Er is mogelijk een probleem met de verwarmde slang. De therapie wordt uitgevoerd zonder dat de slang wordt verwarmd.	De verwarmde slang kan oververhit of beschadigd zijn. Zet het apparaat uit. Maak de verwarmde slang los van de luchtbevochtiger, controleer of de slang niet bedekt of verstopt is en maak deze dan opnieuw vast aan de luchtbevochtiger. Neem als de waarschuwing terugkeert, contact op met uw zorgverlener.

Type bericht	Bericht	Mogelijke oorzaak/aanvullende actie
Waarschuwing	Contact opnemen met ondersteuning Er is mogelijk een probleem met de luchtbevochtiger. De therapie wordt uitgevoerd zonder luchtbevochtiging.	Zet het apparaat uit en koppel het los van de stroombron. Controleer visueel of de elektrische contacten vrij zijn en sluit vervolgens het netsnoer opnieuw aan. Neem als de waarschuwing terugkeert, contact op met uw zorgverlener.
Waarschuwing	SD-kaart Er is een probleem met het lezen van uw SD-kaart. Verwijder deze en breng deze opnieuw aan.	Het apparaat kan de SD-kaart niet lezen. Mogelijk is er een probleem met de SD-kaart, is deze tijdens het schrijven uitgeworpen of werd deze foutief geplaatst. Verwijder de SD-kaart en breng deze opnieuw aan. Neem als de waarschuwing terugkeert, contact op met uw zorgverlener.
Waarschuwing	SD-kaart Uw SD-kaart is vol. Raadpleeg de handleiding of neem contact op met uw leverancier.	Verwijder de SD-kaart en vervang deze door een nieuwe kaart of neem contact op met uw zorgverlener voor een nieuwe SD-kaart.
Veilige status	Onderhoud vereist Neem contact op met ondersteuning (ring om de therapieknop knippert continu).	Geeft een fout aan waardoor het apparaat naar de 'Veilige status' gaat. Hierdoor blijft de stroom ingeschakeld, maar wordt de luchtstroom uitgeschakeld. Koppel het apparaat los van de stroom. Sluit het netsnoer weer aan om weer voor voeding te zorgen. Neem contact op met de thuiszorgverlener als de fout zich blijft voordoen.
Melding	Melding De aangesloten voeding werkt vanaf een accu en ondersteunt geen luchtbevochtiging.	Maak de accu los en gebruik een compatibele voeding of gebruik het apparaat zonder luchtbevochtiging.
Voeding controleren (lampje knippert continu)	Duidt aan dat een niet-compatibele voeding is aangesloten.	Schakel over naar een door Philips geleverde voeding die therapie kan ondersteunen. Een voeding van 80 W is vereist om luchtbevochtiging te ondersteunen.
Lage spanning (lampje knippert continu)	Lage spanning	Controleer of er een compatibele voeding van Philips Respironics is aangesloten. Schakel zo nodig over op een compatibele voeding. Als een accu gebruikt wordt, controleer dan of die voldoende geladen is.

Type bericht	Bericht	Mogelijke oorzaak/aanvullende actie
Melding	SD-kaart Uw SD-kaart is verwijderd. Breng deze opnieuw aan om uw therapiegegevens te registreren.	Geeft aan dat de SD-kaart is verwijderd uit het therapieapparaat en niet opnieuw is aangebracht vóór de start van de huidige therapiesessie. Breng de SD-kaart opnieuw aan terug om therapiegegevens vast te leggen.
Melding	Melding Uw Auto Trial-periode is afgelopen. De therapiedruk is bijgewerkt.	U hoeft verder niets te doen.
Melding	Apparaatupdate Er is een nieuwe softwareversie beschikbaar. Nu bijwerken?	Tik op 'Bijwerken' om de software-upgrade te starten. Of Tik op 'Annuleren' om de update te annuleren.
Melding	Melding U begint met het volgende niveau van EZ Start-druk.	Wordt weergegeven wanneer de EZ Start-modus is geactiveerd en het apparaat de therapiedrukinstelling verhoogt voor de volgende sessie.

Pop-upberichten voor de status

Volg de vereiste acties volgens het pop-upbericht of tik op 'Sluiten' om het bericht te wissen.

Tekst op het scherm	Beschrijving
Bluetooth	Raadpleeg het gedeelte 'Connectiviteit' in deze handleiding voor Bluetooth-gegevens.
Activiteit SD-kaart. Verwijder de SD-kaart niet.	Bezig met lezen/schrijven SD-kaart.
Bijwerken Uw voorschrift is bijgewerkt.	Er is een update van een voorschrift uitgevoerd.

Tekst op het scherm	Beschrijving
<p>Bijwerken Een update van een voorschrift of wijziging is mislukt.</p>	<p>Een update van een voorschrift of instelling is mislukt. Neem contact op met uw thuiszorgverlener.</p>
<p>SD verwijderd Opnieuw aanbrengen</p>	<p>Geeft aan dat de SD-kaart is verwijderd uit het therapieapparaat en niet opnieuw is aangebracht vóór de start van de huidige therapiesessie. Breng de SD-kaart opnieuw aan terug om therapiegegevens vast te leggen.</p>
<p>Therapie autom. uitschakelen Uw apparaat is door inactiviteit automatisch uitgeschakeld.</p>	<p>Dit bericht wordt weergegeven wanneer de therapie eindigt wegens de functie Automatisch uit.</p>
<p>Pulsoxymetrie De registratie van uw pulsoxymetrie is gelukt.</p>	<p>U hebt minstens 4 uur gebruik van therapie en oxymetrie bereikt.</p>
<p>Pulsoxymetrie Het minimumaantal therapie-uren is niet gehaald. De registratie van uw pulsoxymetrie is mislukt.</p>	<p>Het minimumaantal therapie-uren is niet gehaald. De registratie van uw pulsoxymetrie is mislukt.</p>

Pop-upberichten ter herinnering

Herinneringsberichten zijn berichten van uw thuiszorgverlener om u te herinneren aan routinehandelingen, zoals vervanging van de apparaatfilters, vervanging van het masker of komende afspraken. Het pop-upbericht verdwijnt automatisch of u kunt op 'Sluiten' klikken om het bericht te verwijderen. Als u een vraag hebt over de herinneringspop-ups, neemt u contact op met uw thuiszorgverlener.

Probleemoplossing

Probleem	Waarom dit is gebeurd	Wat te doen
Er gebeurt niets wanneer u het apparaat van voeding voorziet.	Het stopcontact werkt niet of de stekker van het apparaat zit niet in het stopcontact.	Als er netspanning wordt gebruikt, controleert u het stopcontact en of de apparaatstekker op de juiste wijze in het stopcontact is gestoken. Zorg ervoor dat het stopcontact spanning krijgt. Controleer of het netsnoer op de juiste wijze op de voeding is aangesloten en of het snoer van de voeding stevig op de voedingsingang van het apparaat is aangesloten. Neem contact op met de thuiszorgverlener als het probleem niet is opgelost. Retourneer zowel het apparaat als de voeding naar uw zorgverlener, zodat deze kan vaststellen of het probleem aan het apparaat of aan de voeding ligt. Controleer bij gebruik van gelijkstroom of de aansluitingen van de gelijkstroomkabel en de accu-adapterkabel stevig vastzitten. Controleer de accu. Het kan nodig zijn deze op te laden of te vervangen. Als het probleem aanhoudt, controleert u de zekering van het gelijkstroomsnoer volgens de met het gelijkstroomsnoer meegeleverde instructies. Mogelijk moet de zekering worden vervangen. Neem contact op met de thuiszorgverlener als het probleem nog niet is opgelost.
De luchtstroom wordt niet ingeschakeld.	Er is mogelijk een probleem met de blazer.	Controleer of het apparaat op juiste wijze van stroom wordt voorzien. Druk op de therapieknop aan de bovenzijde van het apparaat om de luchtstroom te starten. Als de luchtstroom niet wordt ingeschakeld, is er mogelijk een probleem met uw apparaat. Neem voor hulp contact op met uw thuiszorgverlener.
Het beeldscherm van het apparaat gedraagt zich onregelmatig.	Het apparaat is gevallen of verkeerd gebruikt of bevindt zich op een locatie met hoge emissies van elektromagnetische interferentie (EMI).	Haal de stekker van het apparaat uit het stopcontact. Sluit het apparaat weer aan op de spanningsbron. Als het probleem aanhoudt, verplaatst u het apparaat naar een ruimte met lagere EMI-emissies (uit de buurt van elektronische apparatuur zoals mobiele telefoons, draadloze telefoons, computers, tv's, elektronische spelletjes, haardrogers enzovoort). Neem voor hulp contact op met de thuiszorgverlener als het probleem nog niet is opgelost.

Probleem	Waarom dit is gebeurd	Wat te doen
De luchtstroom is veel warmer dan gebruikelijk.	De luchtfilters zijn mogelijk vuil. Het apparaat werkt mogelijk in direct zonlicht of dicht bij een verwarmingstoestel.	Spoel het herbruikbare luchtfilter af of vervang het, of vervang het ultrafijne wegwerpfILTER. De luchttemperatuur kan enigszins variëren afhankelijk van uw kamertemperatuur. Controleer of het apparaat op de juiste wijze wordt geventileerd. Houd het apparaat uit de buurt van beddengoed of gordijnen die de luchtstroom rondom het apparaat kunnen blokkeren. Zorg dat het apparaat uit de buurt wordt gehouden van direct zonlicht en verwarmingsapparatuur. Neem contact op met de thuiszorgverlener als het probleem niet is opgelost.
Het water in de watertank van de luchtbevochtiger is op voordat de ochtend aanbreekt.	De watertank van de luchtbevochtiger was niet vol aan het begin van de sessie. Masker lekt te veel. De omgeving is erg droog/koel.	Onder de meeste omstandigheden moet een volle watertank van de luchtbevochtiger een standaardslaapsessie meegaan als de tank van de luchtbevochtiger aan het begin van de slaapsessie tot de maximale vullijn wordt gevuld. Diverse factoren hebben echter invloed op het waterverbruik, waaronder: de instellingen van uw luchtbevochtiger of verwarmde slang, de mate van lekkage van het masker en de duur van uw slaapsessie. Controleer aan het begin van uw slaapsessie of de watertank is gevuld tot de maximale vullijn. Controleer of uw masker goed past en pas het zo nodig aan om de maskerlekkage terug te brengen tot normale niveaus.
Ik hoor een lek of fluitend geluid dat afkomstig is van mijn therapieapparaat (niet gerelateerd aan lekkage van het masker).	De luchtinlaat van het therapieapparaat is mogelijk verstopt. De slang is niet volledig aangesloten. De afdichtingen van de luchtbevochtiger zijn niet volledig geplaatst of ontbreken.	Controleer of de luchtinlaat van het therapieapparaat niet verstopt is en of de filters vrij van vuil en correct geplaatst zijn. Controleer of het apparaat, de watertank van de luchtbevochtiger en de slang juist zijn aangesloten en niet lekken. Controleer of de afdichting van het deksel van de watertank aanwezig is en op de juiste manier is geplaatst.

5. Connectiviteit

QoS: met kwaliteit van de draadloze service (QoS) wordt het benodigde service- en prestatieniveau bedoeld dat nodig is voor de draadloze functies van het apparaat. Dit gaat om parameters zoals de betrouwbaarheid van gegevensoverdracht, effectieve overdrachtssnelheid, foutpercentage en mechanismen om prioriteitsniveaus vast te stellen voor tijdkritische signalen.

QoS van Bluetooth®: Bluetooth maakt gebruik van frequentiewisselingen, kanaalcodering en foutcorrectie om interferentie aan te pakken en is ontworpen te werken met andere apparaten die binnen hetzelfde spectrum werken. Naast de maatregelen die in de Bluetooth-norm worden gedefinieerd, gebruikt de DreamStation 2-radio andere methoden om de kans op QoS-problemen te verkleinen. Hiertoe behoren:

- Bij gegevens die tussen de CPAP en externe apparaten worden verzonden, wordt een extra controlesomverificatie gebruikt om te controleren of gegevens correct en foutloos zijn ontvangen.
- Voor alle Bluetooth-toepassingen behalve de pulsoxymeter: de CPAP is een draadloos apparaat en bevindt zich niet altijd in de buurt van het mobiele apparaat wanneer de CPAP klaar is voor de overdracht van gegevens. Het mobiele apparaat probeert opnieuw verbinding te maken totdat de verbinding geslaagd is en de gegevensoverdracht is voltooid.
- Voor gebruik met de pulsoxymeter: de radio ontvangt de hartfrequentie en het O_2 -niveau eenmaal per seconde en slaat die gegevens samen met de tijdsaanduiding op. De gegevens voor de pulsoxymeter worden op geldigheid gecontroleerd en worden gewist als ze ongeldig zijn. Deze gegevens worden niet lokaal weergegeven, maar opgeslagen en na minimaal 4 uur verzameling van gegevens naar de externe server gestuurd. Als de CPAP geen 4 uur goede gegevens kan verkrijgen, wordt de patiënt daarvan op de hoogte gesteld en moet hij/zij deze de volgende nacht weer gebruiken. De gegevens worden niet gebruikt voor het stellen van een diagnose van de aandoening van de patiënt en er wordt niet zo lang geprobeerd verbinding te maken met de pulsoxymeter totdat er een verbinding tot stand is gebracht.

QoS voor cellulair

De cellulaire modem is ontworpen voor gebruik met bepaalde therapieapparaten van Philips Respironics. Dit apparaat brengt automatisch gegevens over tussen de DreamStation 2 en de eigen nalevingssoftware van Philips Respironics. De modem van de DreamStation 2 bevat diverse methoden om de kans op QoS-problemen te verkleinen. Hiertoe behoren:

- In deze toepassing wordt geen realtime gegevensbewaking gebruikt. Als de gegevensoverdracht mislukt, probeert de modem opnieuw verbinding te maken totdat verbinding is gemaakt en de gegevensoverdracht is voltooid.
- Bij gegevens die tussen de CPAP en externe apparaten worden verzonden, wordt een extra controlesomverificatie gebruikt om te controleren of gegevens correct en foutloos zijn ontvangen.

Ga voor informatie over gebruik en koppeling van Bluetooth naar 'Draadloze Bluetooth-technologie' and 'Uw therapieapparaat koppelen met uw mobiele apparaat dat Bluetooth ondersteunt' in deze handleiding.

6. Accessoires

Er zijn verschillende optionele accessoires beschikbaar voor uw DreamStation 2 Advanced-apparaat. Zie voor een volledige lijst met accessoires die bij dit apparaat kunnen worden gebruikt de lijst met accessoires voor de DreamStation 2 op www.philips.com/IFU. Neem voor meer informatie over de verkrijgbare accessoires contact op met uw thuiszorgverlener. Volg bij gebruik van optionele accessoires altijd de bijgesloten instructies.

SD-kaart

Het apparaat wordt mogelijk geleverd met een SD-kaart aangebracht in de sleuf voor de SD-kaart achter de watertank. Op de SD-kaart wordt informatie voor de thuiszorgverlener opgeslagen. Uw thuiszorgverlener kan u vragen de SD-kaart van tijd tot tijd te verwijderen en ter evaluatie naar hem/haar toe te sturen.

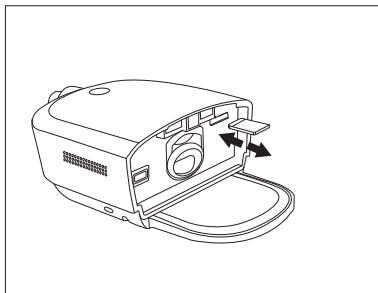

Software bijwerken met behulp van een SD-kaart

U kunt de apparaatsoftware bijwerken met behulp van een SD-kaart. De software-update moet worden uitgevoerd terwijl de therapie is uitgeschakeld.

1. Sluit het apparaat op de voeding aan.
2. Breng een SD-kaart met de nieuwe softwareversie aan in het apparaat. Na ongeveer 15 tot 20 seconden wordt een pop-upschermbijgegeven met de volgende tekst:

Er is een nieuwe softwareversie beschikbaar.

Nu bijwerken?

Bijwerken

Annuleren

3. Tik op Bijwerken om door te gaan met de software-upgrade. Tik op Annuleren om de software-upgrade te annuleren.
4. Wanneer de update begint, wordt op het scherm 'Software-update actief' weergegeven en knippert de ring om de therapieknop. Vervolgens wordt het scherm zwart of wordt een voortgangsbalk weergegeven totdat de update is voltooid.
5. Het apparaat wordt opnieuw opgestart wanneer de upgrade is voltooid. Verwijder de SD-kaart.
6. Neem in geval van een fout contact op met Philips Respironics voor een nieuwe SD-kaart.

Oxymeter

Het DreamStation 2 Advanced-apparaat kan via Bluetooth worden gekoppeld met een a Nonin BT-pulsoxymeter voor het meten van %SpO₂ en de hartfrequentie.

Volg de onderstaande stappen om een pulsoxymeter te gebruiken met uw therapieapparaat.

1. Volg de installatie-instructies van uw pulsoxymeter en vingersensor.
2. Bevestig de vingersensor op uw vinger.
3. Druk op de therapieknop op het apparaat om te beginnen met de therapie.
4. Wanneer het apparaat een goede verbinding met de pulsoxymeter waarneemt, worden zowel het Bluetooth-symbool als 'SpO₂' boven aan het beeldscherm weergegeven.

Opmerking: het kan tot 30 seconden duren voordat het apparaat de pulsoxymeter herkent.

Wanneer u ten minste 4 uur gebruik van therapie en oxymetrie hebt behaald, wordt er een pop-upvenster weergegeven waarin wordt vermeld dat de uitlezing van pulsoxymetrie is geslaagd. Als u het minimaal aantal therapie-uren niet bereikt, wordt er een pop-upvenster weergegeven waarin wordt vermeld dat de pulsoxymetrie-uitlezing niet is geslaagd.

Rolstandaard

Er is een rolstandaard verkrijgbaar voor gebruik met het DreamStation 2-apparaat. Raadpleeg de instructies bij uw rolstandaard voor meer informatie.

Aanvullende zuurstof

Zuurstof kan worden toegevoegd aan het patiëntcircuit. Let op: de hieronder vermelde waarschuwingen bij het gebruik van zuurstof met het apparaat.

Waarschuwingen

- **Wanneer zuurstof met dit systeem wordt gebruikt, moet de zuurstoftoevoer voldoen aan de plaatselijke voorschriften voor medische zuurstof.**
- **Zuurstof bevordert verbranding. Er mag geen zuurstof worden gebruikt als er wordt gerookt of in aanwezigheid van open vuur.**
- Gebruik het apparaat niet bij aanwezigheid van een ontvlambaar anestheticamengsel in combinatie met zuurstof of lucht, of bij aanwezigheid van stikstofoxide.
- Als er aanvullende zuurstof wordt toegevoegd aan de uitgang van de stromingsgenerator of luchtbevochtiger, moet er in de lijn van het patiëntcircuit een Philips Respironics-drukklep tussen het apparaat en de zuurstofbron worden geplaatst. De drukklep voorkomt terugstromen van zuurstof uit het patiëntcircuit naar het apparaat wanneer dit is uitgeschakeld. Als er geen drukklep wordt gebruikt, kan er brandgevaar ontstaan.
- **Schakel het apparaat in voordat de zuurstof wordt aangezet wanneer zuurstof wordt gebruikt met dit systeem. Zet de zuurstof uit voordat u het apparaat uitschakelt. Hierdoor voorkomt u dat zich zuurstof in het apparaat ophoopt.**
- **Sluit het apparaat niet aan op een niet-gereguleerde zuurstofbron of een zuurstofbron onder hoge druk.**

Gelijkstroom

Het gelijkstroomsnoer van Philips Respironics kan worden gebruikt om dit apparaat in een stilstaande caravan, op een boot of in een camper te gebruiken. Wanneer de gelijkstroomadapterkabel van Philips Respironics met het gelijkstroomsnoer wordt gebruikt, kan het apparaat op een vrijstaande gelijkstroomaccu van 12 V werken.

Waarschuwing: controleer de elektriciteitsnoeren en -kabels regelmatig op beschadiging of tekenen van slijtage. Staak het gebruik van het apparaat en vervang de snoeren en kabels als ze beschadigd zijn.

Aandachtspunten

- Controleer voorafgaand aan het gebruik of het gelijkstroomsnoer stevig is aangesloten op het therapieapparaat. Neem contact op met de thuiszorgverlener of Philips Respironics om te bepalen of u het juiste gelijkstroomsnoer hebt voor uw specifieke therapieapparaat.
- Als gelijkstroom van een autoaccu wordt verkregen, mag het apparaat niet worden gebruikt terwijl de automotor draait. Anders kan het apparaat beschadigd raken.
- Gebruik uitsluitend een gelijkstroomkabel en accu-adapterkabel van Philips Respironics. Het gebruik van een ander systeem kan schade aan het apparaat toebrengen.

Raadpleeg de met het gelijkstroomsnoer en de adapterkabel meegeleverde instructies voor informatie over de wijze waarop u het apparaat op gelijkstroom gebruikt.

Draagtas en vliegreizen

Gebruik de draagtas op reis uitsluitend als handbagage. De draagtas beschermt het systeem niet als het met de bagage wordt ingecheckt. Reis niet met water in de watertank.

Het apparaat is geschikt voor gebruik in vliegtuigen als het apparaat op een wisselstroom- of gelijkstroomvoedingsbron werkt.

Voor uw gemak bij veiligheidscontroles op vliegvelden staat er op de onderkant van het apparaat een symbool dat aanduidt dat dit medische apparatuur is en geschikt is voor gebruik in vliegtuigen. Het kan handig zijn deze handleiding mee te nemen zodat de beveiligingsmedewerkers inzicht kunnen krijgen in het apparaat.

Als u naar een land reist met een andere netspanning dan die u nu gebruikt voor uw apparaat, kan gebruik van een ander netsnoer of een internationale stekkeradapter nodig zijn om uw netsnoer compatibel te maken met de stopcontacten in het land waar u heen reist. Neem voor aanvullende informatie contact op met uw thuiszorgverlener.

7. Reiniging en onderhoud

Waarschuwing: laat de verwarmingsplaat van de luchtbevochtiger en het water ongeveer 15 minuten afkoelen voordat u de watertank verwijdert. Er kunnen brandwonden ontstaan door: aanraking van de verwarmingsplaat, contact met het verwarmde water of aanraking van de voet van de tank.

Thuis reinigen: buitenkant apparaat, verwarmingsplaat en afdichting luchtinlaat/-uitlaat luchtbevochtiger

Reinig wekelijks de buitenkant van het apparaat. Reinig dagelijks de afdichting van de luchtinlaat/-uitlaat.

1. Controleer of het apparaat is losgekoppeld van alle stopcontacten en voedingsbronnen om elektrische schokken te voorkomen. Verwijder eventuele kabels die aan het apparaat of de accuset zijn bevestigd.
2. Verwijder de watertank van de luchtbevochtiger van het apparaat.
3. Gebruik een pluisvrije doek bevochtigd (niet druipend) met een vloeibare zeepoplossing (5 ml vloeibaar afwasmiddel per 3,8 liter warm leidingwater) om de buitenkant van het apparaat, de verwarmingsplaat en de afdichting van de luchtinlaat van de luchtbevochtiger te reinigen.
4. Ga met de doek in de locaties rond de therapieknop, de afdichting van de luchtinlaat/-uitlaat van de luchtbevochtiger en eventuele andere plaatsen waar vuil lastig te verwijderen is. Zorg ervoor dat al het zichtbare vuil wordt verwijderd.
5. Gebruik een pluisvrije doek bevochtigd (niet druipend) met leidingwater om alle restanten van het reinigingsmiddel te verwijderen.
6. Controleer of het apparaat schoon is. indien nodig herhaalt u de reinigungsstappen totdat alle oppervlakken zichtbaar schoon zijn.
7. Laat het apparaat volledig drogen voordat u het opnieuw aansluit op een voedingsbron.
8. Inspecteer het apparaat en alle circuitonderdelen (filter, slang en masker) op schade als barsten, scheuren of afgebroken delen. Controleer of de afdichting van de luchtinlaat/-uitlaat correct is geïnstalleerd en niet is losgeraakt. Vervang alle beschadigde onderdelen.

Thuis reinigen: watertank luchtbevochtiger (deksel, voet watertank en afdichting watertank)

Reinig de watertank van de luchtbevochtiger vóór het eerste gebruik. Reinig deze dagelijks handmatig. De watertank van de luchtbevochtiger kan ook wekelijks worden gereinigd in het bovenste rek van een afwasmachine.

1. Druk op de therapieknop om de luchtstroom te stoppen en laat de verwarmingsplaat en het water afkoelen.
2. Verwijder de watertank uit het apparaat en verwijder het deksel en de afdichting van de watertank van de voet van de tank.
3. Was de watertank van de luchtbevochtiger (deksel, voet watertank en afdichting watertank) in de afwasmachine (alleen bovenste rek) of in een oplossing van warm leidingwater en een mild vloeibaar afwasmiddel (5 ml vloeibaar afwasmiddel per 3,8 liter warm water) met een borstel met zachte haren om aangekoekt vuil te verwijderen.
Opmerking: let goed op alle hoeken en spleten.
4. Dompel elk onderdeel afzonderlijk één minuut volledig in leidingwater, beweeg het flink heen en weer en spoel het af.
5. Laat alle onderdelen aan de lucht drogen.
6. Controleer de watertank van de luchtbevochtiger op schade. Indien onderdelen tekenen van slijtage of schade vertonen, dient u contact op te nemen met uw thuiszorgverlener voor vervanging.
7. Plaats de afdichting van de watertank terug. Schuif hiervoor de afdichting in de achterkant van de voet van de tank en druk de afdichting vervolgens omlaag totdat deze zich volledig in de voet van de watertank bevindt.

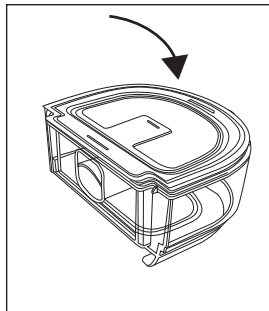
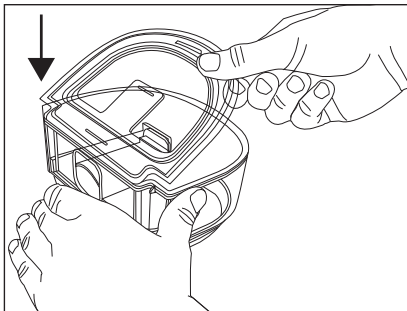

8. Vul de watertank van de luchtbevochtiger niet hoger dan tot aan de maximale vullijnen met gedestilleerd water en plaats deze vervolgens terug.

Thuis desinfecteren: watertank luchtbevochtiger (deksel, voet watertank en afdichting watertank)

Desinfecteer de watertank van de luchtbevochtiger wekelijks.

Vereisten:

- 70% isopropylalcohol (oplossing van 70% isopropylalcohol in water)
1. Zorg voordat u het apparaat desinfecteert dat het is gereinigd volgens de instructies in het vorige gedeelte 'Thuis reinigen: watertank luchtbevochtiger' van de gebruikershandleiding bij het apparaat.
 2. Dompel de tank van de luchtbevochtiger (deksel, voet watertank en afdichting watertank) 5 minuten onder in 70% isopropylalcohol.
 3. Spoel alle onderdelen van de tank van de luchtbevochtiger ten minste 1 minuut af met leidingwater.
 4. Laat alle onderdelen aan de lucht drogen.
 5. Controleer de watertank van de luchtbevochtiger op schade. Indien onderdelen tekenen van slijtage of schade vertonen, dient u contact op te nemen met uw thuiszorgverlener voor vervanging.

Thuis reinigen: slangen

Reinig de slang, de maskeradapter (indien meegeleverd) en de verbindingen vóór het eerste gebruik en daarna wekelijks met de hand. Gooi de slang elke 6 maanden weg en vervang deze.

1. Koppel de flexibele slang los van het apparaat.
2. Reinig de slang voorzichtig, inclusief eventuele adapters of aansluitingen, in een oplossing van warm leidingwater en een mild vloeibaar afwasmiddel (5 ml vloeibaar afwasmiddel per 3,8 liter warm water) om aangekoekt vuil naar behoren te verwijderen van de slang, adapters en aansluitingen. Beweeg de slang rustig met de hand heen en weer zodat de binnenkant van de slang wordt gereinigd.
3. Spoel grondig met water om alle zeepresten uit de slang, adapters en aansluitingen te verwijderen en laat aan de lucht drogen. Verzeker u ervan dat alle onderdelen droog zijn voordat u deze weer gebruikt.
4. Controleer visueel of de slang schoon is. Herhaal de reiniging indien deze er niet schoon uitziet.
5. Inspecteer de slang op beschadiging of slijtage (barsten, scheuren, gaatjes enzovoort). Gooi deze indien nodig weg en vervang deze.

Onderhoud van de filters

Opmerkingen

- Alleen door Philips geleverde filters mogen worden gebruikt als vervangingsfilters.
- Vervang het blauwe ultrafijne wegwerpfiler als het beschadigd is of als vuil zich opgehoopt heeft.

In de thuisomgeving moet het ultrafijne wegwerpfiler na 30 nachten gebruik worden vervangen, of eerder, als het er verstopt uitziet. Het ultrafijne filter mag NIET worden afgespoeld.

Bij normaal gebruik in de thuisomgeving dient u het grijze herbruikbare filter ten minste om de twee weken af te spoelen en dit om de zes maanden door een nieuw filter te vervangen.

1. Als het apparaat werkt, stopt u de luchtstroom door op de therapieknop te drukken. Haal de stekker van het apparaat uit het stopcontact.
2. Verwijder de watertank voor toegang tot het filtergebied en haal vervolgens het filter uit het apparaat. Raadpleeg het gedeelte 'Luchtfilters aanbrengen/vervangen' eerder in deze handleiding.
3. Breng het herbruikbare filter naar de gootsteen en laat warm leidingwater door het witte middengedeelte van het filter stromen om vuil weg te spoelen.
4. Schud met het filter zodat er zoveel mogelijk water uit loopt.
5. Laat het filter volledig aan de lucht drogen voordat u het terugplaatst. Vervang het filter als dit beschadigd is.
6. Plaats het filter terug in de toegang voor de filter op het apparaat.

Onderhoud

Het apparaat heeft geen routineonderhoud nodig.

Waarschuwing: Als u onverklaarbare veranderingen in de werking van dit apparaat opmerkt, als het ongewone of scherpe geluiden maakt, als het is gevallen of verkeerd is gehanteerd, als er water in de behuizing is binnengedrongen of als de behuizing is gebarsten, trekt u het net-snoer van het apparaat uit het stopcontact en staakt u het gebruik van het apparaat. Neem contact op met uw thuiszorgverlener.

8. Technische specificaties

Omgevingspecificaties

Bedrijfstemperatuur	Apparaat: 5 °C tot 35 °C
Temperatuur tijdens opslag	-20 °C tot 60 °C
Relatieve vochtigheid (tijdens bedrijf en opslag)	15 tot 95% (niet-condenserend)
Atmosferische druk	Apparaat: 101 tot 77 kPa (0 tot 2286 m)

Fysieke gegevens

Afmetingen	L 273,81 mm x b 158,5 mm x h 84,83 mm
Gewicht (lege watertank en zonder voeding)	1040 g

Levensduur

De verwachte levensduur van de DreamStation 2 Advanced is vijf (5) jaar.

De verwachte levensduur van de watertank voor de luchtbevochtiger van de DreamStation 2 Advanced is één (1) jaar.

De verwachte levensduur van de afdichting van de luchtinlaat/-uitlaat voor de luchtbevochtiger van de DreamStation 2 is één (1) jaar.

Naleving van normen

Dit apparaat is ontworpen om te voldoen aan de volgende richtlijnen:

- IEC 60601-1 Algemene vereisten voor de veiligheid en prestaties van medische elektrische apparatuur
- IEC 60601-1-11 Algemene eisen voor basisveiligheid en essentiële prestatie van medische verzorging in de woonomgeving
- IEC 60601-1-6 Algemene vereisten voor de veiligheid - Bruikbaarheid
- IEC 62366 Medische apparatuur - Aanbrengen van bruikbaarheid-engineering aan medische apparatuur
- IEC 62304 Software voor medische hulpmiddelen - Processen in levenscyclus van programmatuur
- ISO 80601-2-70 Slaapapneu-apparatuur voor ademhalings therapie
- ISO 80601-2-74 Beademingstoestellen
- EN 60601-1-2 Elektromagnetische compatibiliteit

Classificatie volgens IEC 60601-1

Type bescherming tegen elektrische schokken	Apparatuur van klasse II
Mate van bescherming tegen elektrische schokken	Toegepast onderdeel voldoet aan veiligheidsnorm klasse BF
Mate van bescherming tegen binnendringen van water	Apparaat: druiptwaterdicht, IP22 Het eerste kenmerkende cijfer - 2 - Bescherming tegen binnendringen van harde vreemde voorwerpen met een diameter van $\geq 12,5$ mm. Toelichting: beschermd tegen toegang tot gevaarlijke onderdelen door vingers en beschermd tegen harde vreemde voorwerpen met een diameter van 12,5 mm of groter. Het tweede kenmerkende cijfer - 2 - Bescherming tegen schadelijk binnendringen van water (15° gekanteld). Toelichting: beschermd tegen verticaal vallende waterdruppels wanneer de behuizing 15° omhoog is gekanteld.
Bedrijfsmodus	Continu
Elektrische specificaties	Netstroomverbruik: 100-240 V AC, 50/60 Hz, 2,0-1,0 A
Waterinhoud	325 ml op aanbevolen waterpeil
Verwarmingsplaat	Max. temperatuur: 68 °C
Vochtigheid	Vochtigheid _{min} uitgang: ≥ 12 mg H ₂ O/l Gemeten bij verwachte lekkage met therapiedrukwaarden, 17 °C-35 °C, 15% RV voor alle compatibele slangen.
Maximumtemperatuur van afgegeven gas	< 43 °C

Opgegeven geluidsemissiewaarden bestaande uit twee getallen (conform ISO 4871)

Slangmaat	Geluidsdruk-niveau	Onzekerheid	Geluidsver-mogensniveau	Onzekerheid
Slangtype 15 en 22 (mm)	27 dB(A)	2 dB(A)	35 dB(A)	2 dB(A)
Slangtype 12 (mm)	27 dB(A)	2 dB(A)	35 dB(A)	2 dB(A)

Druknaauwkeurigheid

Drukstappen: 4–20 cmH₂O (in stappen van 0,5 cmH₂O)

Maximale statische en dynamische druknaauwkeurigheid, conform ISO 80601–2–70:2015:

Tube Type (Slangtype)	Statisch	Dynamisch 4 t/m 20 cmH ₂ O
Slangtype 15 en 22 (mm)	± 0,5 cmH ₂ O	± 1,0 cmH ₂ O
Slangtype 12 (mm)	± 1,0 cmH ₂ O	± 2,0 cmH ₂ O

De statische druknaauwkeurigheid heeft een meetonzekerheid van 1,31%.

De dynamische druknaauwkeurigheid heeft een meetonzekerheid van 2,70%.

Maximaal debiet (gebruikelijk)

Slangtype	Debiet	Testdruk (cmH ₂ O)				
		4	8	12	16	20
Slangtype 12 (mm) (verwarmd of niet-verwarmd)	Gemiddeld debiet bij de patiëntaansluitpoort (l/min)	120	117	108	101	92
Slangtype 15 (mm) (verwarmd of niet-verwarmd)	Gemiddeld debiet bij de patiëntaansluitpoort (l/min)	121	135	125	116	107
Slangtype 22 (mm)	Gemiddeld debiet bij de patiëntaansluitpoort (l/min)	122	141	131	122	112

Pneumatisch diagram ISO 80601-2-70

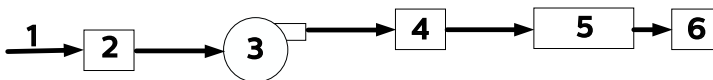

Nr.	Functie
1	Lucht
2	Filter en luchtinlaat
3	Blazer
4	Luchtuitlaat
5	Slang van 1,83 m
6	Masker

Kennisgevingen over draadloze systemen

- Het woordmerk Bluetooth® en de bijbehorende logo's zijn gedeponeerde handelsmerken van Bluetooth SIG, Inc. en ieder gebruik van deze merken door Philips Respironics valt onder een licentie. Andere handelsmerken en handelsnamen zijn eigendom van de betreffende eigenaren.
- Het DreamStation 2-apparaat is in staat gegevens te verzenden tussen het therapieapparaat en een mobiel apparaat. De verbinding tussen het therapieapparaat en een mobiel apparaat is versleuteld.
- Een klein gedeelte van de firmware die gegevenscodering uitvoert op het DreamStation 2-apparaat wordt gebruikt onder de licenties Apache 2.0 en Mozilla 2.0. Deze licenties zijn beschikbaar op:
www.apache.org/licenses/LICENSE-2.0 en <https://www.mozilla.org/en-US/MPL/2.0/>
- Dit product voldoet aan de vereisten voor RF-blootstelling wanneer het wordt geplaatst op een afstand van ten minste 20 cm van de behuizing.
- Dit apparaat is een gecertificeerd Bluetooth-radioapparaat met: FCC ID (VS): THO1141623
- Het gebruik van niet-originele, niet door de fabrikant goedgekeurde accessoires kan de plaatselijke richtlijnen met betrekking tot RF-blootstelling overtreden en dient te worden vermeden.

- Dit apparaat voldoet aan deel 15 van de FCC-regels. Gebruik is onderhevig aan de volgende twee voorwaarden: (1) Dit apparaat mag geen schadelijke interferentie veroorzaken en (2) dit apparaat moet eventuele ontvangen interferentie aanvaarden, met inbegrip van interferentie die een ongewenste werking van het apparaat kan veroorzaken. Deze apparatuur is getest en voldoet aan de limieten voor een digitaal apparaat van klasse B volgens deel 15 van de FCC-regels. Deze limieten zijn ontworpen om redelijke bescherming tegen schadelijke interferentie te bieden in een installatie in een woonomgeving. Deze apparatuur genereert en gebruikt radiofrequentie-energie en kan deze uitstralen. Ook kan deze schadelijke interferentie voor radiocommunicatie veroorzaken als deze niet volgens de instructies wordt geïnstalleerd en gebruikt. Er is echter geen garantie dat er geen interferentie optreedt in een bepaalde installatie. Als deze apparatuur schadelijke interferentie in radio, tv of andere apparaten veroorzaakt, wat kan worden vastgesteld door de apparatuur in en uit te schakelen, wordt de gebruiker aangeraden de interferentie te verhelpen door een of meerdere van de volgende maatregelen te treffen:
 - Verplaats de ontvangstantenne (op radio, tv of een ander apparaat) of richt deze anders.
 - Vergroot de afstand tussen de apparatuur en de ontvanger.
 - Sluit de apparatuur aan op een stopcontact in een ander stroomcircuit dan waarop de ontvanger is aangesloten.
 - Neem contact op met de leverancier van het apparaat voor hulp.
- Respironics Inc. verklaart hierbij dat de DreamStation 2-productreeks voldoet aan Richtlijn 2014/53/EU. De volledige tekst van de conformiteitsverklaring van de EU is online op de volgende webpagina beschikbaar: <http://incenter.medical.philips.com/PMSPublic>

Radiospecificaties

Cellulair

Frequentiebereik in bedrijf	3G UMTS: 800, 850, 900, 1900, 2100 MHz 2G GSM: 850, 900, 1800, 1900 MHz
Maximaal uitgangsvermogen	3G UMTS: 24 dBm 2G GSM: 33 dBm
Modulatie	3G UMTS: QPSK 2G GSM: GMSK, 8-PSK

Bluetooth

Frequentiebereik in bedrijf	2,4-2,4835 GHz
Maximaal uitgangsvermogen	3 dBm
Modulatie	GFSK
Bandbreedte	2 MHz

Inlaatpoortfilters

Pollenfilter	100% polyester 88% efficiënt bij een grootte van 7-10 micron
Ultrafijn filter	Gemengde synthetische vezels 95% efficiënt bij een grootte van 0,5-0,7 micron

Specificaties van verwarmde slang

Maximaal aanbevolen druk	20 cmH ₂ O
Binnendiameter	15 mm (HT15) 12 mm (HT12)
Lengte	1,83 m
Temperatuurinterval van verwarmde slang	16 tot 30 °C
Temperatuur waarbij verwarmde slang wordt uitgeschakeld	≤ 41 °C
Materiaal	Flexibele plastic en elektrische componenten

Weggoien

Voer dit product af overeenkomstig plaatselijk geldende inzamelings- en recyclingvoorschriften. Ga voor meer informatie naar www.philips.com/recycling.

9. EMC-informatie

Uw apparaat is ontwikkeld om gedurende de gebruiksduur zonder extra onderhoud te voldoen aan de EMC-normen. Er is altijd een mogelijkheid om uw DreamStation 2 Advanced-therapieapparaat te verplaatsen binnen een omgeving met andere apparaten met hun eigen onbekende EMC-gedrag. Als u vermoedt dat uw eenheid wordt beïnvloed doordat deze dichter in de buurt van een ander apparaat is geplaatst, plaatst u de apparaten verder van elkaar om het probleem te verhelpen.

Nauwkeurigheid van druk en debiet

Als u vermoedt dat de nauwkeurigheid van druk en/of debiet wordt beïnvloed door EMC-interferentie, verwijdt u de stroombron en verplaatst u het apparaat. Als de prestaties nog steeds worden beïnvloed, stopt u met het gebruik van het apparaat en neemt u contact op met uw thuiszorgverlener.

Nauwkeurigheid SpO₂ en hartfrequentie

Het DreamStation 2-therapieapparaat is ontworpen om de SpO₂- en hartfrequentie-oxymetriegegevens binnen de specificatie van nauwkeurigheid beschreven in de gebruiksaanwijzing van de sensorfabrikant vast te leggen. Wanneer gedurende 4 uur met succes oxymetriegegevens zijn verzameld, geeft het apparaat dit aan met de melding 'De registratie van uw pulsoxymetrie is gelukt'. Als u vermoedt dat uw eenheid door EMC-interferentie wordt beïnvloed, sluit u de voeding af en verplaatst u het apparaat. Als de prestaties nog steeds worden beïnvloed, stopt u met het gebruik van het apparaat en neemt u contact op met uw thuiszorgverlener.

Leidraad en fabrikantenverklaring - elektromagnetische emissies - dit apparaat is bestemd voor gebruik in de hieronder aangegeven elektromagnetische omgeving. De gebruiker van dit apparaat dient ervoor te zorgen dat het in een dergelijke omgeving wordt gebruikt.

EMISSIETEST	NALEVING	ELEKTROMAGNETISCHE OMGEVING - RICHTLIJNEN
RF-emissies CISPR 11	Groep 1	Het apparaat gebruikt RF-energie uitsluitend voor de interne werking. De RF-emissies zijn derhalve zeer laag en het is niet waarschijnlijk dat ze enige storing veroorzaken in nabije elektronische apparatuur.
RF-emissies CISPR 11	Klasse B	
Harmonische emissies IEC 61000-3-2	Klasse A	Het apparaat is geschikt voor gebruik in alle gebouwen, met inbegrip van woningen en andere gebouwen die rechtstreeks zijn aangesloten op het openbare laagspanningsnet.
Spanningsschommelingen/ flikkeremissies IEC 61000-3-3	Voldoet	
Emissie van radiofrequentie- energie RTCA/DO-160G Deel 21	Categorie M	Dit apparaat is geschikt voor gebruik aan boord van commerciële vliegtuigen in de passagierscabine.

Leidraad en fabrikantenverklaring - elektromagnetische immuniteit - dit apparaat is bestemd voor gebruik in de hieronder aangegeven elektromagnetische omgeving. De gebruiker van dit apparaat dient ervoor te zorgen dat het in een dergelijke omgeving wordt gebruikt.

IMMUNITEITSTEST	IEC 60601-TESTNIVEAU	NALEVINGSNIVEAU	ELEKTROMAGNETISCHE OMGEVING - RICHTLIJN
Elektrostatische ontlading (ESD) IEC 61000-4-2	±8 kV contact Ontlading via lucht ±2 kV, ±4 kV, ±8 kV en ±15 kV	±8 kV contact Ontlading via lucht ±2 kV, ±4 kV, ±8 kV en ±15 kV	Vloeren moeten van hout, beton of keramische tegels zijn. Als vloeren met synthetisch materiaal zijn bedekt, moet de relatieve vochtigheid minstens 35% bedragen.
Snelle elektrische transiënten/bursts IEC 61000-4-4	±2 kV voor voedingskabels, herhalingsfrequentie 100 kHz.	±2 kV voor voedingskabels, herhalingsfrequentie 100 kHz.	De voedingskwaliteit moet die van een typische woon- of ziekenhuisomgeving zijn.
	±1 kV voor ingangs-/uitgangskabels, herhalingsfrequentie 100 kHz.	N.v.t. - het apparaat heeft geen I/O-gebruikerslijnen die langer zijn dan 3 m.	
Stroompiek IEC 61000-4-5	±1 kV differentiële modus ±2 kV algemene modus	±1 kV differentiële modus N.v.t.: Het apparaat is van klasse 2 en is niet aangesloten op aarde.	De voedingskwaliteit moet die van een typische woon- of ziekenhuisomgeving zijn.

IMMUNITEITSTEST	IEC 60601-TESTNIVEAU	NALEVINGSNIVEAU	ELEKTROMAGNETISCHE OMGEVING - RICHTLIJN
Spanningsdalingen, korte onderbrekingen en spanningsverschillen in voedingsingangslijnen IEC 61000-4-11	<p>< 5% U_T (> 95% daling in U_T) gedurende 0,5 cyclus in stappen van 45 graden</p> <p>< 5% U_T (> 95% daling in U_T) gedurende 1 cyclus</p> <p>70% U_T (30% daling in U_T) gedurende 0,5 seconden</p> <p>< 5% U_T (> 95% daling in U_T) gedurende 5 seconden</p>	<p>< 5% U_T (> 95% daling in U_T) gedurende 0,5 cyclus in stappen van 45 graden</p> <p>< 5% U_T (> 95% daling in U_T) gedurende 1 cyclus</p> <p>70% U_T (30% daling in U_T) gedurende 0,5 seconden</p> <p>< 5% U_T (> 95% daling in U_T) gedurende 5 seconden</p>	De netvoedingskwaliteit moet die van een typische woon- of ziekenhuisomgeving zijn. Als de gebruiker van het apparaat een continue werking vereist tijdens netspanningsonderbrekingen, wordt aanbevolen om het apparaat op een noodstroomvoeding (UPS) of accu aan te sluiten.
Netfrequentie (50/60 Hz) magnetisch veld IEC 61000-4-8	30 A/m	30 A/m	De door de stroomfrequentie opgewekte magnetische velden moeten de gebruikelijke waarden voor een gangbare ziekenhuis- of woonomgeving hebben.
OPMERKING: U_T is de netspanning voorafgaand aan toepassing van het testniveau.			

Leidraad en fabrikantenverklaring - elektromagnetische immuniteit - dit apparaat is bestemd voor gebruik in de hieronder aangegeven elektromagnetische omgeving. De gebruiker van dit apparaat dient ervoor te zorgen dat het in een dergelijke omgeving wordt gebruikt.

IMMUNITEITS-TEST	IEC 60601-TESTNIVEAU	NALEVINGSNIVEAU	ELEKTROMAGNETISCHE OMGEVING - RICHTLIJNEN
Geleide RF IEC 61000-4-6	3 Vrms 150 kHz tot 80 MHz 6 Vrms Amateurradio- en ISM-frequentiebanden (industriële, wetenschappelijk, medisch) tussen 150 kHz en 80 MHz	3 Vrms 150 kHz tot 80 MHz 6 Vrms Amateurradio- en ISM-frequentiebanden (industriële, wetenschappelijk, medisch) tussen 150 kHz en 80 MHz	Draagbare en mobiele RF-communicatieapparatuur mag niet dichterbij enig onderdeel van het apparaat worden gebruikt, waaronder kabels, dan de aanbevolen scheidingsafstand van 30 cm. Er kan storing optreden in de omgeving van apparatuur waarop het volgende symbool is aangebracht: 
Uitgestraalde RF IEC 61000-4-3	10 V/m 80 MHz tot 2,7 GHz Frequenties voor telecommunicatie zoals vermeld in artikel 8.10 van IEC 60601-1-2:2014: 450, 810, 870, 930, 1720, 1845, 1970 en 2450 MHz bij 28 V/m 385 MHz bij 27 V/m 710, 745, 780, 5240, 5500 en 5785 MHz bij 9 V/m	10 V/m 28 V/m 27 V/m 9 V/m	

Beperkte garantie

Respironics, Inc., een bedrijf van Philips ('Philips Respironics'), biedt deze niet-overdraagbare beperkte garantie voor de DreamStation 2 ('product') aan de klant die het product rechtstreeks bij Philips Respironics aanschafft.

Wat wordt gedekt onder deze garantie: Philips Respironics garandeert dat elk nieuw product vrij is van materiaal- en productiefouten en bij normaal, juist gebruik en onderhoud in overeenstemming met de toepasselijke instructies conform de productspecificaties werkt. Uitsluitingen worden hieronder vermeld.

Garantieperiode: twee (2) jaar vanaf de datum van verzending naar de koper of de datum van installatie door de koper voor de eindgebruiker (de latere datum is van toepassing), met de volgende uitzondering:

De garantieperiode voor accessoires, vervangingsonderdelen en wegwerpartikelen met inbegrip van maar niet beperkt tot slangen, filters, draagtas en netsnoer is 90 dagen gerekend vanaf de datum van verzending aan de oorspronkelijke koper.

Wat niet wordt gedekt onder deze garantie: deze garantie is niet van toepassing op software die met het product is meegeleverd, omdat de softwaregarantie is inbegrepen in de softwarelicentie. Deze garantie dekt geen schade of letsel aan de producten, persoonlijke eigendommen of personen als gevolg van ongevallen, verkeerd gebruik, misbruik, overmacht, binnendringen van water, reparatie of wijziging door een ander dan Philips Respironics of het bevoegde onderhoudscentrum, bediening die niet overeenkomstig met de bepalingen in de bedieningshandleiding en de instructies heeft plaatsgevonden, onvoldoende onderhoud, de stopzetting van een netwerk (bijvoorbeeld 2G, 3G enzovoort) door een provider (bijv. ATT, Verizon enzovoort) of andere fouten die geen verband houden met materiaal of productie. Deze garantie is niet overdraagbaar. Indien Philips Respironics van mening is dat een product dat voor onderhoud is geretourneerd of het aangegeven probleem niet wordt gedekt onder deze garantie, kan Philips Respironics beoordelingskosten en verzendkosten voor retournering in rekening brengen.

Wat Philips Respironics zal doen: als een product in de eerste 90 dagen na de datum van oorspronkelijke verzending niet aan de bovenstaande garantie voldoet, zal Philips Respironics het apparaat vervangen door een nieuw product. Als een product later in de toepasselijke garantieperiode niet voldoet aan de hierboven vermelde garanties, zal Philips Respironics naar eigen oordeel het product repareren of vervangen of de oorspronkelijke aankoopprijs restitueren. Philips Respironics kan bij reparatie nieuwe of gereviseerde montages, componenten en onderdelen gebruiken en bij vervanging nieuwe of opnieuw gecertificeerde apparaten leveren. De oorspronkelijke garantieperiode blijft van toepassing op elk product dat of elke component van een product die is gerepareerd of vervangen onder deze garantie.

Garantiedisclaimer; beperkingen van aansprakelijkheid: BEHALVE VOOR ZOVER IN DEZE BEPERKTE GARANTIE IS UITEENGEZET, VERLEENT PHILIPS RESPIRONICS GEEN GARANTIES, UITDRUKKELIJK, IMPLICIET, WETTELIJK NOCH ANDERSZINS, BETREFFENDE HET PRODUCT, DE KWALITEIT VAN HET PRODUCT OF DE WERKING VAN HET PRODUCT. PHILIPS RESPIRONICS WIJST SPECIFIEK DE IMPLICIETE GARANTIES AF VAN VERKOOPBAARHEID EN GESCHIKTHEID VOOR EEN SPECIFIEK DOEL. IN GEEN ENKEL GEVAL KAN PHILIPS RESPIRONICS ONDER DEZE GARANTIES WORDEN AANGESPROKEN VOOR EEN BEDRAG DAT HOGER IS DAN DE OORSPRONKELIJKE AANKOOPPRIJS OF IS PHILIPS RESPIRONICS AANSPRAKELIJK VOOR ECONOMISCH VERLIES, WINSTDERVING, OVERHEAD, BIJZONDERE, INCIDENTELE OF GEVOLGSCHADE. Reparatie, vervanging of teruggave van de aankoop prijs door Philips Respironics is het enige en uitsluitende verhaal van de oorspronkelijke koper onder deze garantie.

Deze garantie geeft u specifieke wettelijke rechten en u kunt ook andere rechten hebben die van land tot land of van staat tot staat verschillen. Sommige staten of landen staan de uitsluiting of beperking van incidentele schade of gevolgschade niet toe, waardoor bovenstaande uitsluiting of beperking mogelijk niet op u van toepassing is.

Voor garantieondersteuning: patiënten kunnen contact opnemen met de plaatselijke erkende Philips Respironics-dealer en dealers kunnen contact opnemen met Respironics, Inc. via:

1001 Murry Ridge Lane
Murrysville, Pennsylvania 15668-8550 VS
+1-724-387-4000

Deutschland
Gewerbstrasse 17
82211 Herrsching, Duitsland
+49 8152 93060



Respironics Inc.



1001 Murry Ridge Lane
Murrysville, PA 15668 VS

Respironics Deutschland GmbH & Co. KG
Gewerbestrasse 17



82211 Herrsching, Duitland



0123



Respironics Inc.
1001 Murry Ridge Lane
Murrysville, PA 15668 USA



Respironics Deutschland GmbH & Co. KG
Gewerbestrasse 17
82211 Herrsching, Germany



REF 1143597



1143597 R01
ZL 02/15/2021
FR, DE, NL